



Medical Devices

50

years of italian excellence

IT > MANUALE ISTRUZIONI D'USO
EN > INSTRUCTIONS FOR USE MANUAL
FR > MODE D'EMPLOI
DE > BEDIENUNGSANLEITUNG
ES > MANUAL DE INSTRUCCIONES
NL > GEBRUIKSAANWIJZING
EL > ΕΓΧΕΙΡΙΔΙΟ ΟΔΗΓΙΩΝ ΧΡΗΣΗΣ
RU > РУКОВОДСТВО ПО ПРИМЕНЕНИЮ
PL > INSTRUKCJA OBSŁUGI

Kit Anticontaminazione Ambiente / Ambient Contamination Prevention Kit / Avec Set Anticontamination Environnement / Umweltschonendem Antikontaminationsset / Set Anticontaminante Del Ambiente / Omgeving Anticontaminatie Set / Kit Κατα Της Μολυσσης Του Περιβαλλοντος / Комплектом Против Загрязнения Среды / Zestaw Ochrony Środowiska

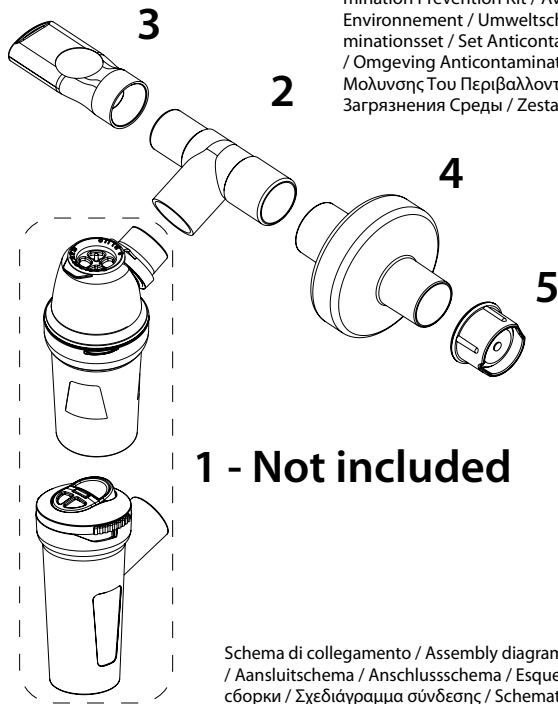

1 - Not included

**PHTHALATES
& BPA FREE**

Schema di collegamento / Assembly diagram / Schéma de connexion
/ Aansluitschema / Anschlusschema / Esquema de conexión / Схема
сборки / Σχεδιάγραμμα σύνδεσης / Schemat połączeniowy

ITALIANO
pag. 1

ENGLISH
pag. 6

FRANÇAIS
pag. 11

DEUTSCH
pag. 16

ESPAÑOL
pag. 21

NETERLANDS
pag. 26

ΕΛΛΗΝΙΚΑ
Πι. 31

РУССКИЙ
стр. 36

POLSKI
pag. 41



KIT ANTICONTAMINAZIONE AMBIENTE

Siamo lieti per l'acquisto da Voi effettuato e Vi ringraziamo per la Vostra fiducia. Il nostro obiettivo è la piena soddisfazione dei Nostri clienti offrendo loro prodotti all'avanguardia nel trattamento delle malattie delle vie respiratorie. **Leggete attentamente queste istruzioni e conservatele per consultazioni future. Utilizzate l'accessorio solo come descritto nel presente manuale. Questo è un dispositivo medico atto a nebulizzare e somministrare farmaci prescritti o raccomandati dal Vs. medico che abbia valutato le condizioni generali del paziente.** Vi ricordiamo che l'intera gamma di prodotti Flaem è visibile nel sito internet **www.flaem.it**.

ACCESSORI

- 1 - Nebulizzatori FLAEM (RF6 Plus o RF7 Dual Speed Plus) non compresi
- 2 - Raccordo a T
- 3 - Boccaglio
- 4 - Filtro (ricambio ACO396P)
- 5 - Valvola filtro

SCOPO D'USO

Per l'inalazione di aerosol antibiotici, Flaem ha realizzato un KIT filtro-valvolare che evita la contaminazione dell'ambiente con l'aria espirata dal paziente. L'utilizzo di questo KIT anticontaminazione è indicato per terapie inalatorie che prevedono farmaci risultanti dannosi alla salute se frequentemente aspirati da chi assiste il paziente, come ad esempio i parenti o il personale sanitario di ospedali, cliniche o ambulatori. Il KIT anticontaminazione è utilizzabile con Nebulizzatori FLAEM (RF6 Plus o RF7 Dual Speed Plus).

PRINCIPIO DI FUNZIONAMENTO

Il KIT filtro-valvolare di Flaem limita la contaminazione dell'ambiente tramite l'azione di pulizia dell'aria che il Filtro (4) effettua sul flusso espirato dal paziente prima che si disperda all'esterno dell'ampolla con il farmaco eccedente. Questa azione è ottenuta con la simultanea combinazione di apertura e chiusura del sistema valvolare di cui il KIT, applicato al nebulizzatore è dotato, e garantisce la massima efficienza della terapia inalatoria riducendo peraltro sprechi e perdite onerose di farmaco.

AVVERTENZE IMPORTANTI

- Prima di utilizzare gli accessori consultate il manuale istruzioni d'uso dell'apparecchio. È importante che il paziente legga e comprenda le informazioni per l'uso. Contattate il Vs. rivenditore o centro di assistenza per qualsiasi domanda.
- In presenza di bambini e di persone non autosufficienti, il nebulizzatore deve essere utilizzato sotto la stretta supervisione di un adulto che abbia letto il presente manuale.
- Alcuni componenti del nebulizzatore hanno dimensioni tanto piccole da poter essere inghiottite dai bambini; conservate quindi il nebulizzatore fuori dalla portata dei bambini.

- Controllare l'integrità degli imballaggi, la funzionalità è garantita solo se il packaging è integro.
- Filtro: verificare la scadenza sulla confezione.
- Per evitare che la sporcizia contagi il filtro, aprire la confezione solo prima dell'uso
- Non sanificare, disinfettare o sterilizzare il filtro (monouso).
- I prodotti devono essere smaltiti rispettando le procedure sui rifiuti pericolosi

ISTRUZIONI D'USO

Prima di ogni utilizzo, lavatevi accuratamente le mani e pulite il KIT come descritto nel paragrafo "PULIZIA SANIFICAZIONE DISINFEZIONE STERILIZZAZIONE". Il KIT è solo uso personale onde evitare eventuali rischi di infezione da contagio.

1. Se utilizzate il nebulizzatore RF6 Plus portatelo in modalità "Con portavalvola chiuso". Se utilizzate il nebulizzatore RF7 Dual Speed Plus portatelo in modalità "Min con valvola".
2. Collegate gli accessori come indicato nello "Schema di collegamento". Sedetevi comodamente tenendo in mano il nebulizzatore e appoggiate il boccaglio alla bocca.
3. Mettete in funzione l'apparecchio (vedi manuale istruzioni d'uso dello stesso). Inspirate dolcemente a fondo; si consiglia dopo l'inspirazione di trattenere il respiro per un istante in modo che le goccioline di aerosol inalate possano depositarsi. Espirate poi lentamente all'interno del boccaglio.
4. Terminata l'applicazione, spegnete l'apparecchio

PULIZIA SANIFICAZIONE DISINFEZIONE STERILIZZAZIONE

Per il Nebulizzatore e l'apparecchio (vedi manuale istruzioni d'uso dello stesso).

ATTENZIONE: Il filtro é monouso non può essere sanificato, disinfettato, o sterilizzato.

Smontate il kit come indicato nello schema di collegamento

PULIZIA IN AMBIENTE DOMESTICO - SANIFICAZIONE E DISINFEZIONE

SANIFICAZIONE

Prima e dopo ogni utilizzo, sanificate l'ampolla e gli accessori scegliendo uno dei metodi come di seguito descritto.

metodo A: Sanificate gli accessori **2-3-5** sotto acqua calda potabile (circa 40°C) con detersivo delicato per piatti (non abrasivo).

metodo B: Sanificate gli accessori **2-3-5** in lavastoviglie con ciclo a caldo.

metodo C: Sanificate gli accessori **2-3-5** mediante immersione in una soluzione con il 50% di acqua ed il 50% di aceto bianco, infine risciacquate abbondantemente con acqua calda potabile (circa 40°C).

Se volete eseguire anche la pulizia per DISINFEZIONE saltate al paragrafo DISINFEZIONE.

Dopo aver sanificato gli accessori scuoteteli energicamente ed adagiateli su un tovagliolo di carta, oppure in alternativa asciugateli con un getto d'aria calda (per esempio asciugacapelli).

DISINFEZIONE

Dopo aver sanificato l'ampolla e gli accessori, disinfettateli scegliendo uno dei metodi come di seguito descritto.

metodo A: Gli accessori disinfettabili sono **2-3-5**.

Procurarsi un disinfettante di tipo clorossidante elettrolitico (principio attivo: ipoclorito di sodio), specifico per disinfezione reperibile in tutte le farmacie.

Esecuzione:

- Riempire un contenitore di dimensioni adatte a contenere tutti i singoli componenti da disinfettare con una soluzione a base di acqua potabile e di disinfettante, rispettando le proporzioni indicate sulla confezione del disinfettante stesso.
- Immergere completamente ogni singolo componente nella soluzione, avendo cura di evitare la formazione di bolle d'aria a contatto con i componenti. Lasciare i componenti immersi per il periodo di tempo indicato sulla confezione del disinfettante, e associato alla concentrazione scelta per la preparazione della soluzione.
- Recuperare i componenti disinfettati e risciacquarli abbondantemente con acqua potabile tiepida.
- Smltare la soluzione secondo le indicazioni fornite dal produttore del disinfettante.

metodo B: Disinfettate gli accessori **2-3-5** mediante bollitura in acqua per 10 minuti; utilizzare acqua demineralizzata o distillata per evitare depositi calcarei.

metodo C: Disinfettate gli accessori **2-3-5** con uno sterilizzatore a caldo per biberon del tipo a vapore (non a microonde). Eseguite il processo seguendo fedelmente le istruzioni dello sterilizzatore. Affinché la disinfezione sia efficace scegliete uno sterilizzatore con un ciclo operativo di almeno 6 minuti.

Dopo aver disinfettato gli accessori scuoteteli energicamente ed adagiateli su un tovagliolo di carta, oppure in alternativa asciugateli con un getto d'aria calda (per esempio asciugacapelli).

PULIZIA IN AMBIENTE CLINICO O OSPEDALIERO - DISINFEZIONE E STERILIZZAZIONE

Prima di essere disinfettati o sterilizzati sanificate l'ampolla e gli accessori scegliendo uno dei metodi come di seguito descritto.

metodo A: Sanificate gli accessori **2-3-5** sotto acqua calda potabile (circa 40 °C) con detersivo delicato per piatti (non abrasivo).

metodo B: Sanificate gli accessori **2-3-5** in lavastoviglie con ciclo a caldo.

DISINFEZIONE

Gli accessori disinfettabili sono **2-3-5**.

Procurarsi un disinfettante di tipo clorossidante elettrolitico (principio attivo: ipoclorito di sodio), specifico per disinfezione reperibile in tutte le farmacie.

Esecuzione:

- Riempire un contenitore di dimensioni adatte a contenere tutti i singoli componenti da disinfettare con una soluzione a base di acqua potabile e di disinfettante, rispettando le proporzioni indicate sulla confezione del disinfettante stesso.
- Immergere completamente ogni singolo componente nella soluzione, avendo cura di evitare la formazione di bolle d'aria a contatto con i componenti. Lasciare i componenti immersi per il periodo di tempo indicato sulla confezione del disinfettante, e associato alla concentrazione scelta per la preparazione della soluzione.

- Recuperare i componenti disinfettati e risciacquarli abbondantemente con acqua potabile tiepida.
 - Smaltire la soluzione secondo le indicazioni fornite dal produttore del disinfettante.
- Se volete eseguire anche la STERILIZZAZIONE saltate al paragrafo STERILIZZAZIONE

Dopo aver disinfettato gli accessori scuoteteli energicamente ed adagiateli su un tovagliolo di carta, oppure in alternativa asciugateli con un getto d'aria calda (per esempio asciugacapelli).

STERILIZZAZIONE

Gli accessori sterilizzabili sono **2-3-5**.

Apparecchiatura: Sterilizzatore a vapore con vuoto frazionato e sovrappressione conforme alla norma EN 13060.

Esecuzione: Confezionare ogni singolo componente da trattare in sistema o imballaggio a barriera sterile conforme alla norma EN 11607. Inserire i componenti imballati nello sterilizzatore a vapore. Eseguire il ciclo di sterilizzazione rispettando le istruzioni d'uso dell'apparecchiatura selezionando una temperatura di 134 °C e un tempo di 10 minuti primi.

Conservazione: Conservare i componenti sterilizzati come da istruzioni d'uso del sistema o imballaggio a barriera sterile, scelti.

La procedura di sterilizzazione convalidata in conformità alla ISO 17665-1.

Alla fine di ogni utilizzo riporre gli accessori in luogo asciutto e al riparo dalla polvere.

INTERAZIONI

I materiali utilizzati per il contatto con i farmaci sono stati testati con una vasta gamma di farmaci. Tuttavia non è possibile, vista la varietà e la continua evoluzione dei farmaci, escludere interazioni. Consigliamo di consumare il prima possibile il farmaco una volta aperto e di evitare esposizioni prolungate con l'ampolla. Utilizzate solo accessori originali FLAEM.

CARATTERISTICHE TECNICHE

Conforme alla direttiva 93/42 CEE

PARTI APPLICATE

Parti applicate di tipo BF sono: accessori paziente (3)

SIMBOLOGIE

	Marcatura CE medicale rif. Dir. 93/42 CEE e successivi aggiornamenti		Fabbricante
		 PHTHALATES & BPA FREE	In conformità a: Norma Europea EN 10993-1 "Valutazione Biologica dei dispositivi medici" ed alla Direttiva Europea 93/42/EEC "Dispositivi Medici". Esente da ftalati. In conformità a: Reg. (CE) n. 1907/2006
	Controllare le istruzioni per l'uso		

CARATTERISTICHE FILTRO

Filtro di tipo elettrostatico

Connessione

Efficienza filtrazione virus

Efficienza filtrazione batteri

Efficienza filtrazione per dimensioni particelle 2÷3 µm

Efficienza filtrazione per dimensioni particelle 0,5 µm

Flusso aerosol

Dimensione particelle predominante aerosol

Monouso

22M/15F-22F/15M

99,83%

99,98%

99%

98%

30 lpm

3,0 ± 0,3 µm

SIMBOLOGIE

	Marcatura CE medicale rif. Dir. 93/42 CEE e successivi aggiornamenti		Fabbricante: GVS Filter Technology UK Ltd Morecambie, Lancashire, UK LA3 3EN www.gvs.com
			



AMBIENT CONTAMINATION PREVENTION KIT

Congratulations on your purchase and thank you for choosing our unit.

Our goal is to fully satisfy customers by offering them cutting-edge systems for the treatment of respiratory tract ailments. **Carefully read this instruction manual and store it for future reference. Only use the accessories as described in this manual. This is a medical device intended to nebulize and administer medications prescribed or recommended by a doctor upon assessing the patient's general conditions.**

Visit our Internet site www.flaem.it to view the whole range of Flaem products.

ACCESSORIES

- 1 - FLAEM nebulisers (RF6 Plus or RF7 Dual Speed Plus) not included
- 2 - T-Fitting
- 3 - Mouthpiece
- 4 - Filter (spare part ACO396P)
- 5 - Filter valve

INTENDED USE

For inhaling antibiotics FLAEM NUOVA SPA has designed a Filter/Valve Set which prevents contamination of the environment by the patient's exhaled air. This Filter/Valve Set should be used for inhalation therapy that uses medication which may be hazardous to health if inhaled constantly by the ones assisting the patient, e.g. by relatives or by nursing staff in the hospital or in a doctor's practice. The anti-contamination KIT can be used with FLAEM nebulisers (RF6 Plus or RF7 Dual Speed Plus).

OPERATING PRINCIPLE

The FLAEM NUOVA Filter/Valve Set reduces contamination of the environment through the Filter (4) cleaning action of the exhaled air before it exits the nebuliser with exceeding medication aerosol. This action is obtained with the simultaneous combination of opening and closing of the valvular system, which the KIT (applied to the nebuliser) is equipped with and guarantees maximum efficiency of the inhalation therapy, thereby reducing waste and expensive drug losses.

WARNINGS

- Before using the accessories, consult the instruction manual of the device. It is important that the patient reads and understands the information on how to use the device and the nebulizer. Contact your retailer or nearest service center for any questions.
- Children and disabled persons should always use the nebulizer under strict supervision of an adult who has read this manual.
- The nebulizer contains small parts that may be swallowed by children; keep therefore the nebulizer out of the reach of children.
- Check the integrity of the packaging, as the functionality is guaranteed only if the packaging

is intact.

- Filter: check the expiry date on the package.
- To prevent dirt from infiltrating the filter, open the package just before use.
- Do not wash, disinfect, or sterilize the filter (disposable).
- Products must be disposed of according to hazardous waste procedures.

OPERATING INSTRUCTIONS

Before each utilisation, wash your hands thoroughly and clean the KIT as described in the “CLEANING, SANITISATION, DISINFECTION AND STERILISATION” paragraph. The KIT is for personal use only to avoid potential risks of transmitting infections.

1. If you use the RF6 Plus nebuliser, set it to “With closed valve holder” mode. If you use the RF7 Dual Speed nebuliser, set it to “Min with valve” mode.
2. Connect the accessories as indicated in the “Assembly diagram.” Sit comfortably holding the nebuliser in your hand, place the mouthpiece onto your mouth or alternatively use the nosepiece, mask or newborn set.
3. Start the device (see its operating instructions). Gently take a deep breath; we recommend holding your breath for an instant to allow the inhaled drops of aerosol to deposit. Then exhale slowly into the mouthpiece.
4. Once the process is complete, switch off the device.

CLEANING SANITISATION DISINFECTION STERILISATION

For the Nebuliser and appliance (see its operating instructions).

ATTENTION: Do not wash, disinfect, or sterilize the disposable filter .

Disassemble the kit as indicated in the connection diagram.

CLEANING AT HOME - SANITISATION AND DISINFECTION

SANITISATION

Before and after each use, sanitise the nebuliser cup and the accessories, choosing one of the methods described below.

method A: Sanitise accessories **2-3-5** under potable hot water (approximately 40°C) with a gentle, non abrasive dish detergent.

method B: Sanitise accessories **2-3-5** in the dishwasher with a hot cycle.

method C: Sanitise accessories **2-3-5** by immersing them in a solution of 50% water and 50% white vinegar, then rinse thoroughly under potable hot water (approximately 40 °C).

If you want to also perform the cleaning for DISINFECTION, jump to the DISINFECTION paragraph.

After having sanitised the accessories, shake them vigorously and place them on a paper towel. Alternatively, dry them with a jet of hot air (for example, a hair dryer).

DISINFECTION

After sanitising the nebuliser cup and the accessories, disinfect them choosing one of the methods described below.

method A: Accessories **2-3-5** can be disinfected.

The disinfectant must be an electrolytic chloroxidizer (active principle: sodium hypochlorite) specific for disinfecting, which is available in any pharmacy.

Implementation:

- Fill a container big enough to hold all of the parts to disinfect with a solution of potable water and disinfectant, according to the proportions indicated on the packaging of the disinfectant.
- Completely immerse each part in the solution, taking care to avoid the formation of air bubbles on the parts. Leave the parts immersed for the amount of time indicated on the packaging of the disinfectant associated with the concentration chosen for the solution.
- Remove the disinfected parts and rinse abundantly with warm potable water.
- Dispose of the solution following the instructions provided by the disinfectant manufacturer.

method B: Disinfect the accessories **2-3-5** by boiling them in water for 10 minutes; use demineralised or distilled water to prevent calcium deposits.

method C: Disinfect the accessories **2-3-5** with a hot steam steriliser for baby-bottle (not the microwave type). Perform the process faithfully following the instructions of the steriliser. To ensure that the disinfection is effective, choose a steriliser with an operating cycle of at least 6 minutes.

After having disinfected the accessories, shake them vigorously and place them on a paper towel. Alternatively, dry them with a jet of hot air (for example, from a hair dryer).

CLEANING IN A CLINICAL OR HOSPITAL SETTING - DISINFECTION AND STERILISATION

Before disinfection or sterilisation, sanitise the nebuliser cup and the accessories, choosing one of the methods described below.

method A: Sanitise accessories **2-3-5** under potable hot water (approximately 40°C) with a gentle, non abrasive dish detergent.

method B: Sanitise accessories **2-3-5** in the dishwasher with a hot cycle.

DISINFECTION

Accessories **2-3-5** can be disinfected.

The disinfectant must be an electrolytic chloroxidizer (active principle: sodium hypochlorite) specific for disinfecting, which is available in any pharmacy.

Implementation:

- Fill a container big enough to hold all of the parts to disinfect with a solution of potable water and disinfectant, according to the proportions indicated on the packaging of the disinfectant.
- Completely immerse each part in the solution, taking care to avoid the formation of air bubbles on the parts. Leave the parts immersed for the amount of time indicated on the packaging of the disinfectant associated with the concentration chosen for the solution.
- Remove the disinfected parts and rinse abundantly with warm potable water.
- Dispose of the solution following the instructions provided by the disinfectant manufacturer.

If you want to also perform the STERILISATION, jump to the STERILISATION paragraph.

After having disinfected the accessories, shake them vigorously and place them on a paper towel. Alternatively, dry them with a jet of hot air (for example, from a hair dryer).

STERILISATION

Accessories **2-3-5** can be sterilised.

Device: Fractionated vacuum overpressure steam steriliser in accordance with EN 13060.

Implementation: Wrap every single part to be treated with a sterile barrier system or packaging in accordance with Norm EN 11607. Place the packed components in the steam steriliser. Run the sterilisation cycle according to the operating instructions of the device by selecting a temperature of 134 °C and a time of 10 minutes first.

Storage: Store the sterilised parts as per the instructions for use of either the sterile barrier system or packaging.

The sterilisation procedure is validated in its conformity to ISO 17665-1.

At the end of each use store the accessories in a dry place away from dust.

INTERACTIONS

The materials used that come into contact with medications have been tested with a wide range of medications. However, due to the variety and continuous evolution of medication, the possibility of a chemical interaction cannot be excluded. We recommend that once the medication has been opened you should use it as soon as possible and avoid prolonged contact of the medication with the nebulizer. Use original FLAEM accessories only.





TECHNICAL SPECIFICATIONS

In compliance with 93/42/EEC Directive

APPLIED PARTS

The applied parts of type BF are: patient accessories (3)

SYMBOLS

	EC Marking medical ref. Dir 93/42 EEC and subsequent updates		Manufacturer
		Check the instructions for use	

FILTER PROPERTIES

Electrostatic type filter

Connection

Viral filtration efficiency

Bacterial filtration efficiency

Filtration efficiency for particle sizes of 2÷3 µm

Filtration efficiency for particle sizes of 0,5 µm

Aerosol flow

Predominant aerosol particle size

Disposable

22M/15F-22F/15M

99,83%

99,98%

99%

98%

30 lpm

3,0 ± 0,3 µm

SYMBOLS

	EC Marking medical ref. Dir 93/42 EEC and subsequent updates		Manufacturer:
	Disposable		GVS Filter Technology UK Ltd Morecambie, Lancashire, UK LA3 3EN www.gvs.com

AVEC SET ANTICONTAMINATION ENVIRONNEMENT

Félicitations pour votre achat et merci pour avoir choisi notre produit.

Notre objectif est de satisfaire complètement nos clients en leur offrant des produits à l'avant-garde dans le traitement des maladies des voies respiratoires. **Veillez lire attentivement ces instructions et les conserver pour de futures consultations. Utiliser l'accessoire uniquement comme décrit dans ce manuel. Ceci est un dispositif médical pour usage domestique prévu pour nébuliser et administrer des médicaments prescrits et recommandés par votre médecin qui a évalué les conditions générales du patient.** Visitez notre site Internet www.flaem.it pour voir la gamme complète des produits Flaem.

FRANÇAIS

ACCESSOIRES

- 1 - Nébuliseurs FLAEM (RF6 Plus ou RF7 Dual Speed Plus) non inclus
- 2 - Raccord en forme de T
- 3 - Embout buccal
- 4 - Filtre (rechange ACO396P)
- 5 - Valve filtre

OBJECTIF DE L'UTILISATION

Pour l'inhalation d'aérosols antibiotiques, Flaem a réalisé un KIT filtre-valvulaire qui évite de contaminer l'environnement avec l'air que le patient expire. L'utilisation de ce KIT anticontamination est indiqué pour les thérapies inhalatoires qui prévoient des médicaments qui sont nocifs pour la santé s'ils sont fréquemment aspirés par la personne qui assiste le patient, comme par exemple la famille ou le personnel sanitaire des hôpitaux, cliniques ou cabinets de consultation. Le KIT anti-contamination est utilisable avec les Nébuliseurs FLAEM (RF6 Plus ou RF7 Dual Speed Plus).

PRINCIPE DE FONCTIONNEMENT

Le KIT filtre-valvulaire de Flaem limite la contamination de l'environnement grâce à l'action de nettoyage de l'air que le Filtre (4) effectue sur le flux expiré par le patient avant que ce flux ne se disperse à l'extérieur du nébuliseur avec le médicament en excédent. Cette action est obtenue par la combinaison simultanée de l'ouverture et de la fermeture du système à valve dont le KIT, appliqué au nébuliseur est doté, et garantit l'efficacité maximale de la thérapie par inhalation, en réduisant par ailleurs les gaspillages et les pertes coûteuses de médicament.

AVERTISSEMENTS IMPORTANTS

- Avant d'utiliser les accessoires, consultez le mode d'emploi de l'appareil. Il est important que le patient lise et comprenne les instructions concernant l'utilisation de l'appareil et du nébuliseur. Contactez votre revendeur ou votre centre d'assistance pour toute question.
- Les enfants et les personnes non auto-suffisantes devraient utiliser le nébuliseur seulement sous l'étroite supervision d'un adulte qui a lu ce mode d'emploi.

- Le nébuliseur inclus des parties très petites qui peuvent être avalées par les enfants; conservez donc le nébuliseur hors de la portée des enfants.
- Vérifier l'intégrité des emballages, le fonctionnement est garanti uniquement si le packaging est intact.
- Filtre: vérifiez la date d'expiration indiquée sur l'emballage.
- Afin d'éviter que la saleté ne contamine le filtre, ouvrir la boîte seulement avant l'utilisation.
- Ne pas laver, désinfecter ou stériliser le filtre (usage unique).
- Les produits doivent être traités dans le respect des procédures pour les déchets dangereux

INSTRUCTIONS POUR L'EMPLOI

Avant chaque utilisation, se laver soigneusement les mains et nettoyer le KIT, comme décrit au paragraphe « NETTOYAGE, ASSAINISSEMENT, DÉSINFECTION, STÉRILISATION ». Le KIT est uniquement à usage personnel afin d'éviter les risques éventuels d'infection par contagion.

1. Si vous utilisez le nébuliseur RF6 Plus mettez-le en mode« Avec porte-valve fermé ». Si vous utilisez le nébuliseur RF7 Dual Speed Plus mettez-le en mode« Min avec valve ».
2. Assembler les accessoires comme indiqué sur le « Schéma de montage ». S'asseoir confortablement avec le nébuliseur dans la main, poser l'embout buccal sur la bouche ou bien utiliser l'embout nasal, le masque ou le set pour nouveau-né.
3. Mettre l'appareil en marche (voir le mode d'emploi de ce dernier). Inspirer doucement à fond ; après avoir inspiré, il est conseillé de retenir la respiration un instant de sorte que les petites gouttes d'aérosol inhalées puissent se déposer. Expirez ensuite lentement à l'intérieur de l'embout buccal.
4. Une fois l'application terminée, éteindre l'appareil.

NETTOYAGE ASSAINISSEMENT DÉSINFECTION STÉRILISATION

Pour le Nébuliseur et l'appareil (voir le mode d'emploi de ce dernier).

ATTENTION: Ne pas laver, désinfecter ou stériliser le filtre usage unique.

Démontez le kit comme indiqué sur le schéma de raccordement.

NETTOYAGE EN ENVIRONNEMENT DOMESTIQUE - ASSAINISSEMENT ET DÉSINFECTION

Avant et après chaque utilisation, assainir l'ampoule et les accessoires en choisissant l'une des méthodes décrites ci-après.

méthode A : Laver les accessoires **2-3-5** sous l'eau chaude potable (à environ 40°) avec un détergent délicat pour la vaisselle (non abrasif).

méthode B : Laver les accessoires **2-3-5** en lave-vaisselle sur le cycle chaud.

méthode C : Laver les accessoires **2-3-5** en les plongeant dans un mélange d'eau à 50% et 50% de vinaigre blanc ; rincer ensuite abondamment avec de l'eau chaude potable (à environ 40 °C). Si l'on désire également DÉSINFECTER, suivre les indications du paragraphe DÉSINFECTION.

Après avoir assaini les accessoires, les secouer énergiquement et les poser sur une serviette en papier ou les faire sécher au moyen d'un jet d'air chaud (par exemple, sèche-cheveux).

DÉSINFECTION

Après avoir lavé l'ampoule et les accessoires, les désinfecter en choisissant l'une des méthodes décrites ci-après.

méthode A : Les accessoires qu'il est possible de désinfecter sont **2-3-5** Utiliser un désinfectant du type chlore électrolytique (principe actif : hypochlorite de sodium), spécifique pour la désinfection et disponible dans toutes les pharmacies.

Exécution :

- Remplir un récipient dont les dimensions sont adaptées à contenir chaque composant à désinfecter avec une solution à base d'eau potable et de désinfectant, en respectant les doses indiquées sur l'emballage du désinfectant.
- Immerger complètement chaque composant dans la solution, en prenant soin d'éviter la formation de bulles d'air en contact avec les composants. Laisser les composants immergés pendant la durée indiquée sur l'emballage du désinfectant et associée à la concentration choisie pour la préparation de la solution.
- Retirer les composants désinfectés et les rincer abondamment à l'eau potable tiède.
- Éliminer la solution selon les indications fournies par le fabricant du désinfectant.

méthode B : Désinfecter les accessoires **2-3-5** en faisant bouillir dans de l'eau pendant 10 minutes ; utiliser de l'eau déminéralisée ou distillée pour éviter tout dépôt de calcaire.

méthode C : Désinfecter les accessoires **2-3-5** avec un stérilisateur à chaud pour biberon du type à vapeur (pas à micro-ondes). Respecter à la lettre les instructions du stérilisateur. Pour une désinfection efficace, choisir un stérilisateur avec un cycle de fonctionnement d'au moins 6 minutes.

Une fois que les accessoires sont désinfectés, les secouer énergiquement et les poser sur une serviette en papier ou les faire sécher au moyen d'un jet d'air chaud (par exemple, sèche-cheveux).

NETTOYAGE EN ENVIRONNEMENT CLINIQUE OU HOSPITALIER - DÉSINFECTION ET STÉRILISATION

Avant de désinfecter ou stériliser, laver l'ampoule et les accessoires en choisissant l'une des méthodes décrites ci-après.

méthode A : Laver les accessoires **2-3-5** sous l'eau chaude potable (à environ 40°) avec un détergent délicat pour la vaisselle (non abrasif).

méthode B : Laver les accessoires **2-3-5** en lave-vaisselle sur le cycle chaud.

DÉSINFECTION

Les accessoires qu'il est possible de désinfecter sont **2-3-5** Utiliser un désinfectant du type chlore électrolytique (principe actif : hypochlorite de sodium), spécifique pour la désinfection et disponible dans toutes les pharmacies.

Exécution :

- Remplir un récipient dont les dimensions sont adaptées à contenir chaque composant à désinfecter avec une solution à base d'eau potable et de désinfectant, en respectant les doses indiquées sur l'emballage du désinfectant.

- Immerger complètement chaque composant dans la solution, en prenant soin d'éviter la formation de bulles d'air en contact avec les composants. Laisser les composants immergés pendant la durée indiquée sur l'emballage du désinfectant et associée à la concentration choisie pour la préparation de la solution.
 - Retirer les composants désinfectés et les rincer abondamment à l'eau potable tiède.
 - Éliminer la solution selon les indications fournies par le fabricant du désinfectant.
- Si vous désirez aussi STÉRILISER suivre les instructions du paragraphe STÉRILISATION

Après avoir désinfecté les accessoires, les secouer énergiquement et les poser sur une serviette en papier ou les faire sécher au moyen d'un jet d'air chaud (par exemple, sèche-cheveux).

STÉRILISATION

Les accessoires qu'il est possible de désinfecter sont **2-3-5**.

Appareil : Stérilisateur à vapeur à vide fractionné et surpression conforme à la norme EN 13060.

Exécution : Emballer chaque composant à traiter en système ou emballage à barrière stérile conforme à la norme EN 11607. Introduire les composants emballés dans le stérilisateur à vapeur. Effectuer le cycle de stérilisation en respectant le mode d'emploi de l'appareil et en sélectionnant une température de 134 °C et une durée de 10 minutes.

Conservation : Conserver les composants stérilisés comme indiqué par les instructions d'utilisation du système ou emballage à barrière stérile.

La procédure de stérilisation est validée conformément au règlement ISO 17665-1.

Après chaque utilisation, ranger le accessoires dans un endroit sec, à l'abri de la poussière.

INTERACTIONS

Les matériaux utilisés pour le contact avec les médicaments ont été testés avec une large gamme de médicaments. Cependant on ne peut pas, vu la variété et l'évolution continue des médicaments, d'exclure des interactions. Nous vous conseillons de consommer dès que possible le médicament une fois qu'il a été ouvert et d'éviter des expositions prolongées avec le nébuliseur. Utilisez uniquement les accessoires originaux FLAEM

CARACTERISTIQUES TECHNIQUES

Conforme à la Directive 93/42CE

PARTIES APPLIQUÉES

Les parties appliquées de type BF sont: accessoires patient (3)

SYMBOLES

	Marquage CE médical réf. Dir. 93/42 CEE et mises à jour succes- sives		Fabricant
			En conformité à: Norme Européenne EN 10993-1 "Évaluation biologique des dispositifs médicaux" et à la Directive Européenne 93/42/EEC "Dispositifs Médicaux". Sans phtalate. Conformément à Reg. (CE) n.1907/2006
	Contrôlez les instructions pour l'utilisation		

CARACTÉRISTIQUES FILTRE

Filtre de type électrostatique

Connexions

Efficacité filtrage virus

Efficacité filtrage bactéries

Efficacité filtrage pour particules de dimensions 2÷3 µm

Efficacité filtrage pour particules de dimensions 0,5 µm

Flux aérosol

Dimension particules prédominante aérosol

Usage unique

22M/15F-22F/15M

99,83%

99,98%

99%

98%

30 lpm

3,0 ± 0,3 µm

SYMBOLES

	Marquage CE médical réf. Dir. 93/42 CEE et mises à jour succes- sives		Fabricant: GVS Filter Technology UK Ltd Morecambie, Lancashire, UK LA3 3EN www.gvs.com
			

UMWELTSCHONENDEM ANTIKONTAMINATIONSET

Wir begrüßwünschen Sie zu Ihrem Kauf und danken Ihnen für Ihr Vertrauen. Wir haben es nun zum Ziel gesetzt, den Vorstellungen unserer Kunden gerecht zu werden und moderne Produkte für die Behandlung von Atemwegserkrankungen anzubieten. **Lesen Sie diese Anweisungen aufmerksam durch und behalten Sie sie für zukünftige Konsultationen auf. Dies ist ein medizinisches Gerät für den Gebrauch zu Hause, um Medikamente, die von Ihrem Arzt verschrieben oder empfohlen wurden, nachdem er den allgemeinen Zustand des Patienten bewertet hat, zu zerstäuben und zu verabreichen.** Wir erinnern Sie daran, dass Sie sich auf der Homepage www.flaem.it über die gesamte Produktpalette von Flaem informieren können.

ZUBEHÖR

- 1 - Zerstäuber FLAEM (RF6 Plus oder RF7 Dual Speed Plus) nicht inbegriffen
- 2 - T-Stück
- 3 - Mundstück
- 4 - Filter (Ersatzteil ACO396P)
- 5 - Filterventil

VERWENDUNGSZWECK

Für die Inhalation von antibiotischen Aerosol-Therapeutika hat Flaem ein Ventil -Filter Set entwickelt, das die Kontamination der Umgebung durch die vom Patienten ausgeatmete Luft verhindert. Dieses Antikontaminationsset ist speziell für Inhalationstherapien geeignet, bei denen Arzneimittel eingesetzt werden, die bei häufigem Einatmen schädlich für die Personen sind, die dem Patienten helfen, wie zum Beispiel die Verwandten oder das Pflegepersonal in Krankenhäusern, Kliniken und Ambulatorien. Das SET gegen Kontamination kann mit Zerstäubern FLAEM (RF6 Plus oder RF7 Dual Speed Plus) verwendet werden.

FUNKTIONSPRINZIP

Das Ventil – Filter Set von Flaem schränkt die Kontamination der Umgebung ein, indem der Filter (4) die Luft, die der Patient beim Ausatmen ausstößt, reinigt, bevor sich der Atmluftstrom mit dem nicht abgesetzten Arzneimittel außerhalb des Verneblers in der Luft verliert. Diese Wirkung wird durch die gleichzeitige Kombination des Öffnens und Schließens des Ventilsystems erreicht, mit dem das am Zerstäuber angebrachte SET ausgestattet ist, und garantiert die maximale Effizienz der Inhalationstherapie bei gleichzeitiger Reduzierung von Abfall und Verlusten von teuren Medikamenten.

WICHTIGE HINWEISE

- Vor der Verwendung von Zubehör muss man die Bedienungsanleitung des Gerätes aufmerksam durchlesen. Es ist wichtig, dass der Patient die Informationen zur Bedienung durchliest und versteht. Sollten Sie Fragen haben, wenden Sie sich an den Wiederverkäufer oder an einen Kundendienst.

- Kinder und Behinderte sollten den Zerstäuber nur unter Aufsicht eines Erwachsenen benutzen, der diese Bedienungsanleitung gelesen hat.
- Einige Komponenten des Zerstäubers sind sehr klein und könnten von Kindern verschluckt werden; den Zerstäuber außer Reichweite von Kindern aufbewahren.
- Die Verpackung, auf Schäden kontrollieren, die Funktion des Produktes wird nur garantiert, wenn die Verpackung unbeschädigt und verschlossen ist.
- Filter: Überprüfen Sie das Verfallsdatum auf der Verpackung.
- Um die Verschmutzung des Filters zu vermeiden, die Verpackung erst vor dem Gebrauch öffnen.
- Den Filter (Einmalartikel) nicht reinigen, desinfizieren oder sterilisieren.
- Die Produkte müssen als gefährlicher Abfall gesondert entsorgt werden.

BEDIENUNGSANLEITUNG

Vor jedem Gebrauch gründlich die Hände waschen und das SET wie im Absatz "REINIGUNG, ENTKEIMUNG, DESINFEKTION UND STERILISATION" beschrieben reinigen. Das SET ist nur für den persönlichen Gebrauch, um die Gefahr einer Infektion durch Ansteckung zu vermeiden.

1. Wenn Sie den Zerstäuber RF6 Plus verwenden, stellen Sie ihn auf die Betriebsart "Mit geschlossenem Ventilhalter". Wenn Sie den Zerstäuber RF7 Plus Dual verwenden, stellen Sie ihn auf die Betriebsart "Min mit Ventil".
2. Schließen Sie das Zubehör wie im "Anschlussplan" beschrieben an. Setzen Sie sich bequem hin, den Zerstäuber in der Hand, setzen Sie das Mundstück an den Mund oder verwenden Sie das Nasenansatzstück, die Gesichtsmaske oder den Satz für Neugeborene.
3. Setzen Sie das Gerät in Betrieb (siehe Bedienungsanleitung des Geräts). Langsam tief einatmen; es wird empfohlen, nach der Inhalation den Atem für einen Augenblick zu halten, so dass sich die inhalierten Aerosoltröpfchen ablagern können. Atmen Sie dann langsam im Inneren des Mundstücks aus.
4. Schalten Sie am Ende der Anwendung das Gerät aus.

REINIGUNG ENTKEIMUNG DESINFEKTION STERILISIERUNG

Für den Zerstäuber und das Gerät (siehe Bedienungsanleitung des Geräts).

ACHTUNG: Den Filter Einmalartikel nicht reinigen, desinfizieren oder sterilisieren.

Das Set wie im Anschlussplan beschrieben abbauen.

REINIGUNG IN DER HÄUSLICHEN UMGEBUNG - ENTKEIMUNG UND DESINFEKTION

ENTKEIMUNG

Entkeimen Sie die Ampulle und Zubehörteile vor und nach jedem Gebrauch, indem Sie eine der nachfolgend beschriebenen Methoden wählen.

Methode A: Entkeimen Sie die Zubehörteile **2-3-5** unter warmem Trinkwasser (Über 40 °C) mit mildem (nicht scheuerndem) Geschirrspülmittel.

Methode B: Entkeimen Sie die Zubehörteile **2-3-5** in der Geschirrspülmaschine mit Warmwasserzyklus.

Methode C: Entkeimen Sie die Zubehörteile **2-3-5** durch Eintauchen in eine Lösung von 50 Wasser und 50 % weißem Essig, dann mit ausreichendem warmem Trinkwasser nachspülen (Über 40 °C).

Sollten Sie auch die Reinigung mit DESINFektion ausführen wollen, gehen Sie auf den Abschnitt DESINFektion über.

Nach der Entkeimung schütteln Sie die Zubehöerteile kräftig und legen Sie sie auf eine Papierserviette oder trocknen Sie sie mit einem Strahl warme Luft (z.B mit einem Fön).

DESINFektion

Nach dem Entkeimen der Ampulle und Zubehöerteile müssen sie desinfiziert werden, dazu eine der nachfolgend beschriebenen Methoden wählen.

Methode A: Die Zubehöerteile, die desinfiziert werden können, sind **2-3-5**. Zum Desinfizieren muss ein elektrolytisches Chloroxidationsmittel verwendet werden (Wirkstoff: Natriumhypochlorit), das für Desinfektion vorgesehen und in jeder Apotheke erhältlich ist.

Vorgehensweise:

- Füllen Sie ein entsprechend großes Gefäß, in das alle einzelnen zu desinfizierenden Geräteteile passen, mit einer Lösung aus Trinkwasser und Desinfektionsmittel, wobei die auf der Verpackung des Desinfektionsmittels vermerkten Mengenangaben beachtet werden müssen.
- Tauchen Sie jedes einzelne Geräteteil zur Gänze in die Lösung ein und achten Sie dabei darauf, dass sich keine Luftblasen an den Geräteteilen bilden. Lassen Sie die Geräteteile - entsprechend der gewählten Lösungsmittelkonzentration - so lange eingetaucht, wie auf der Verpackung des Desinfektionsmittels angegeben ist.
- Nehmen Sie die desinfizierten Geräteteile heraus und spülen Sie sie gründlich mit lauwarmem Trinkwasser ab.
- Entsorgen Sie die Lösung gemäß den Angaben des Herstellers der Desinfektionsmittels.

Methode B: Desinfizieren Sie die Zubehöerteile **2-3-5** durch Kochen in Wasser für 10 Minuten. Es empfiehlt sich, entmineralisiertes oder destilliertes Wasser zu verwenden, um Kalkablagerungen zu vermeiden.

Methode C: Desinfizieren Sie die Zubehöerteile **2-3-5** mit einem Dampfsterilisator für Milchflaschen (nicht Mikrowelle). Den Vorgang getreu gemäß den Anweisungen des Sterilisators ausführen. Damit die Desinfektion wirksam ist, wählen Sie einen Sterilisator mit einem Betriebszyklus von mindestens 6 Minuten aus.

Nachdem die Zubehöerteile desinfiziert wurden, schütteln Sie sie kräftig und legen Sie sie auf eine Papierserviette oder trocknen Sie sie mit einem Heißluftstrahl (z.B mit einem Fön).

REINIGUNG IN KLINISCHEN BEREICHEN ODER KRANKENHÄUSERN - DESINFektion und STERILISATION

Vor der Desinfektion oder Sterilisation entkeimen Sie die Ampulle und Zubehöerteile, indem Sie eine der nachfolgend beschriebenen Methoden wählen.

Methode A: Entkeimen sie die Zubehöerteile **2-3-5** unter warmem Trinkwasser (ca. 40 °C) mit mildem (nicht scheuerndem) Geschirrpulmittel.

Methode B: Entkeimen sie die Zubehöerteile **2-3-5** in der Geschirrpülmaschine mit Warmwasserzyklus.

DESINFektion

Die Zubehöerteile, die desinfiziert werden können, sind **2-3-5**. Zum Desinfizieren muss ein elektrolytisches Chloroxidationsmittel verwendet werden (Wirkstoff: Natriumhypochlorit), das für Des-

infektion vorgesehen und in jeder Apotheke erhältlich ist.

Vorgehensweise:

- Füllen Sie ein entsprechend großes Gefäß, in das alle einzelnen zu desinfizierenden Geräteteile passen, mit einer Lösung aus Trinkwasser und Desinfektionsmittel, wobei die auf der Verpackung des Desinfektionsmittels vermerkten Mengenangaben beachtet werden müssen.
 - Tauchen Sie jedes einzelne Geräteteil zur Gänze in die Lösung ein und achten Sie dabei darauf, dass sich keine Luftblasen an den Geräteteilen bilden. Lassen Sie die Geräteteile - entsprechend der gewählten Lösungsmittelkonzentration - so lange eingetaucht, wie auf der Verpackung des Desinfektionsmittels angegeben ist.
 - Nehmen Sie die desinfizierten Geräteteile heraus und spülen Sie sie gründlich mit lauwarmem Trinkwasser ab.
 - Entsorgen Sie die Lösung gemäß den Angaben des Herstellers der Desinfektionsmittels.
- Sollten Sie auch die STERILISATION ausführen wollen, gehen Sie auf den Abschnitt STERILISATION über.

Nachdem die Zubehörteile desinfiziert wurden, schütteln Sie sie kräftig und legen Sie sie auf eine Papierserviette oder trocknen Sie sie mit einem Heißluftstrahl (z.B mit einem Fön).

STERILISATION

Die Zubehörteile, die sterilisiert werden können, sind **2-3-5**. Gerät: Dampfsterilisator mit fraktioniertem Vakuum und Überdruck gemäß Norm EN 13060.

Vorgehensweise: Verpacken Sie jedes einzelne Geräteteil mit sterilem Barriere-System oder -Verpackung gemäß Norm EN 11607. Die verpackten Geräteteile in den Dampfsterilisator einfügen. Den Sterilisationszyklus durchführen, dabei die Angaben für die Benutzung der Vorrichtung beachten, indem eine Temperatur von 134°C und eine Zeitspanne von 10 Minuten gewählt wird.

Aufbewahrung: Bewahren Sie die sterilisierten Geräteteile wie in der Bedienungsanleitung des/der gewählten sterilen Barriere-Systems oder -Verpackung beschrieben auf.

Das Sterilisationsverfahren wurde in Übereinstimmung mit der Norm ISO 17665-1 validiert.

Am Ende jeder Verwendung Zubehör an einem trockenen und staubgeschützten Ort aufbewahren.

WECHSELWIRKUNG

Die verwendeten Materialien, die mit den Arzneimitteln in Kontakt kommen, wurden mit einer großen Bandbreite von Arzneimitteln getestet. Trotzdem können Wechselwirkungen in Anbetracht der großen Auswahl und ständigen Neu- und Weiterentwicklung der Arzneimitteln nicht ausgeschlossen werden. Wir empfehlen, das Arzneimittel nach dem Öffnen so schnell wie möglich zu verbrauchen und es nicht für einen längeren Zeitraum im Vernebler zu lassen. Verwenden Sie bitte ausschließlich Originalersatzteile von FLAEM.

TECHNISCHE CHARAKTERISTIKEN

In Übereinstimmung mit der Richtlinie 93/42 CEE

ANGEWENDETE TEILE

Bei den angewendeten Teilen des Typs BF, handelt es sich um: Patientenzubehör (3)

SYMBOLE

	CE-Kennzeichnung als Medizinprodukt gem. Richtl. 93/42/EWG und folgende Änderungen		Hersteller
	Kontrollieren Sie die Gebrauchsanweisung	 PHTHALATES & BPA FREE	In Konformität mit der: Europäischen Norm EN 10993-1 "Biologische Beurteilung von Medizinprodukte" und der Europäischen Richtlinie 93/42/EWG "Medizinprodukte". Phthalate frei. In Übereinstimmung mit Reg. (CE) n. 1907/2006

FILTERMERKMALE

Elektrostatischer Filter

Anschluss

Filterleistung bei Viren

Filterleistung bei Bakterien

Filterleistung bei Kleinstpartikeln 2÷3 µm

Filterleistung bei Kleinstpartikeln 0,5 µm

Aerosolfluss

Größe der Aerosolpartikel

Einmalartikel

22M/15F-22F/15M

99,83%

99,98%

99%

98%

30 lpm

3,0 ± 0,3 µm

SYMBOLE

	CE-Kennzeichnung als Medizinprodukt gem. Richtl. 93/42/EWG und folgende Änderungen		Fabbricante: GVS Filter Technology UK Ltd Morecambie, Lancashire, UK LA3 3EN www.gvs.com
	Einmalartikel		

SET ANTICONTAMINANTE DEL AMBIENTE

Estamos felices por su compra y le agradecemos por su confianza. Nuestro objetivo es la satisfacción total de nuestros clientes, ofreciéndoles productos de vanguardia para tratar enfermedades de las vías respiratorias. **Le atentamente estas instrucciones y guárdelas para consultas futuras. Utilice el accesorio solamente como se describe en este manual. Este es un dispositivo médico para uso doméstico que se usa para nebulizar y suministrar fármacos recetados o recomendados por su médico después de evaluar las condiciones generales del paciente.** Le recordamos que toda la gama de productos Flaem puede visualizarse en el Sitio Web www.flaem.it

ACCESORIOS

- 1 - Nebulizadores FLAEM (RF6 Plus o RF7 Dual Speed Plus) no incluidos
- 2 - Racor en T
- 3 - Aplicador bucal
- 4 - Filtro (recambio ACO396P)
- 5 - Válvula filtro

FINALIDAD DE USO

Para la inhalación de antibióticos por aerosol, Flaem ha creado un KIT con filtro-valvular que evita la contaminación del ambiente debida al aire expirado por el paciente. El uso de este KIT anti-contaminación está indicado para terapias de inhalación que prevén fármacos que resultan perjudiciales para la salud si son aspirados frecuentemente por quien asiste al paciente, por ejemplo los parientes o personal sanitario de los hospitales, clínicas o ambulatorios. El KIT anticontaminación puede utilizarse con los Nebulizadores FLAEM (RF6 Plus o RF7 Dual Speed Plus).

PRINCIPIO DE FUNCIONAMIENTO

El KIT con filtro-valvular de Flaem reduce la contaminación del ambiente mediante la limpieza del aire que el Filtro (4) lleva a cabo en el flujo expirado por el paciente, antes de dispersarse dentro del nebulizador con el fármaco restante. Esta acción se obtiene con la combinación simultánea de apertura y cierre del sistema valvular que posee el KIT aplicado al nebulizador, y garantiza la máxima eficiencia de la terapia inhalatoria reduciendo además, derroches y pérdidas costosas de fármaco.

ADVERTENCIAS IMPORTANTES

- Antes de usar los accesorios, consultar el manual de instrucciones de uso del equipo. Es importante que el paciente lea y comprenda la información referida al uso del equipo. Por cualquier consulta, ponerse en contacto con su revendedor o centro de asistencia.
- En presencia de niños o personas dependientes, el equipo debe utilizarse con la estricta supervisión de un adulto que haya leído este manual.
- Algunos componentes del equipo son muy pequeños y pueden ser tragados por los niños; por tanto, conservar el equipo fuera del alcance de los niños.

- Controlar que el embalaje esté en buen estado, su funcionamiento está garantizado sólo en estas condiciones.
- Filtro: Compruebe la fecha de caducidad indicada en el embalaje.
- Para evitar que la suciedad contage el filtro, abrir el envase sólo antes de su uso.
- No lavar, desinfectar o esterilizar el filtro (de un sólo uso).
- Los productos deben ser reciclados respetando los procedimientos para residuos peligrosos.

INSTRUCCIONES DE USO

Antes de cada uso, lávese las manos minuciosamente y limpie el KIT como se describe en el apartado «LIMPIEZA, HIGIENIZACIÓN, DESINFECCIÓN Y ESTERILIZACIÓN». El KIT está destinado exclusivamente a un uso personal para evitar riesgos de infección por contagio.

1. Si utiliza el nebulizador RF6 Plus, póngalo en modalidad «Con portaválvula cerrada». Si utiliza el nebulizador RF7 Dual Speed Plus, póngalo en modalidad «Mín. con válvula».
2. Conecte los accesorios tal como se indica en el «Esquema de conexión». Siéntese cómodamente asiendo con la mano el nebulizador, apoye la boquilla en la boca, o bien utilice el accesorio para la nariz, la mascarilla o el kit para recién nacidos.
3. Ponga en funcionamiento el aparato (véase el manual de instrucciones de uso). Inspire suavemente y a fondo; tras la inspiración, se aconseja mantener la respiración durante unos segundos para que las gotas de aerosol inhaladas puedan depositarse. Expire después lentamente por el interior de la boquilla.
4. Concluida la aplicación, apague el aparato.

LIMPIEZA HIGIENIZACIÓN DESINFECCIÓN ESTERILIZACIÓN

Para el Nebulizador y el aparato (véase el manual de instrucciones de uso).

ATENCIÓN: No lavar, desinfectar o esterilizar el filtro de un sólo uso.

Desmunte el kit como se indica en el esquema de conexión.

LIMPIEZA EN AMBIENTE DOMÉSTICO - HIGIENIZACIÓN Y DESINFECCIÓN

HIGIENIZACIÓN

Antes y después de cada uso, higienice la ampolla y los accesorios eligiendo uno de los métodos que se describen a continuación.

método A: Higienice los accesorios **2-3-5** en agua caliente potable (a unos 40°C), con detergente delicado para platos (no abrasivo).

método B: Higienice los accesorios **2-3-5** en lavavajillas con ciclo caliente.

método C: Higienice los accesorios **2-3-5** mediante inmersión en una solución con 50% de agua y 50% de vinagre blanco, y después, aclare abundantemente con agua caliente potable (a unos 40 °C).

Si desea realizar también la limpieza por DESINFECCIÓN, salte al apartado DESINFECCIÓN.

Después de higienizar los accesorios, sacúdalos enérgicamente y colóquelos sobre una servilleta de papel, o séquelos con un chorro de aire caliente (por ejemplo con un secador de pelo).

DESINFECCIÓN

Después de haber higienizado la ampolla y los accesorios, desinféctelos eligiendo uno de los métodos que se describen a continuación.

método A: Los accesorios que se pueden desinfectar son **2-3-5**. Utilice un desinfectante de tipo cloro-oxidante electrolítico (principio activo: hipoclorito de sodio), específico para la desinfección y disponible en todas las farmacias.

Ejecución:

- Llene un recipiente de dimensiones adecuadas para contener todos los componentes individuales que se han de desinfectar, con una solución de agua potable y de desinfectante, respetando las proporciones indicadas en el envase del desinfectante.
- Sumerja por completo el componente en la solución, prestando atención en evitar la formación de burbujas de aire en contacto con los componentes. Deje los componentes sumergidos durante el tiempo que se indica en el envase del desinfectante, y asociado a la concentración seleccionada para la preparación de la solución.
- Saque los componentes desinfectados y aclárelos con abundante agua potable templada.
- Elimine la solución siguiendo las instrucciones suministradas por el fabricante del desinfectante.

método B: Desinfecte los accesorios **2-3-5** con agua hirviendo durante 10 minutos; utilice agua desmineralizada o destilada para evitar que se formen depósitos de cal.

método C: Desinfecte los accesorios **2-3-5** con un esterilizador por calor para biberones de tipo de vapor (no de microondas). Realice el proceso siguiendo fielmente las instrucciones del esterilizador. Para que la desinfección sea eficaz, elija un esterilizador con un ciclo operativo de al menos 6 minutos.

Después de desinfectar los accesorios, sacúdalos con fuerza y colóquelos sobre una servilleta de papel, o séquelos con un chorro de aire caliente (por ejemplo, con un secador de pelo).

LIMPIEZA EN AMBIENTE CLÍNICO U HOSPITALARIO - DESINFECCIÓN Y ESTERILIZACIÓN

Antes de realizar la desinfección o esterilización, higienice la ampolla y los accesorios eligiendo uno de los métodos que se describen a continuación.

método A: Higienice los accesorios **2-3-5** en agua caliente potable (a unos 40°C), con detergente delicado para platos (no abrasivo).

método B: Higienice los accesorios **2-3-5** en lavavajillas con ciclo caliente.

DESINFECCIÓN

Los accesorios que se pueden desinfectar son **2-3-5**.

Utilice un desinfectante de tipo cloro-oxidante electrolítico (principio activo: hipoclorito de sodio), específico para la desinfección y disponible en todas las farmacias.

Ejecución:

- Llene un recipiente de dimensiones adecuadas para contener todos los componentes individuales que se han de desinfectar, con una solución de agua potable y de desinfectante, respetando las proporciones indicadas en el envase del desinfectante.

- Sumerja por completo el componente en la solución, prestando atención en evitar la formación de burbujas de aire en contacto con los componentes. Deje los componentes sumergidos durante el tiempo que se indica en el envase del desinfectante, y asociado a la concentración seleccionada para la preparación de la solución.
- Saque los componentes desinfectados y aclárelos con abundante agua potable templada.
- Elimine la solución siguiendo las instrucciones suministradas por el fabricante del desinfectante.

Si desea realizar también la ESTERILIZACIÓN, salte al apartado ESTERILIZACIÓN.

Después de desinfectar los accesorios, sacúdalos con fuerza y colóquelos sobre una servilleta de papel, o séquelos con un chorro de aire caliente (por ejemplo, con un secador de pelo).

ESTERILIZACIÓN

Los accesorios que se pueden esterilizar son **2-3-5**.

Aparato: Esterilizador a vapor con vacío fraccionado y sobrepresión conforme a la norma EN 13060.

Ejecución: Empaque cada uno de los componentes que se han de tratar en un sistema o embalaje con barrera estéril conforme a la norma EN 11607. Introduzca los componentes embalados en el esterilizador a vapor. Realice el ciclo de esterilización respetando las instrucciones de uso del aparato, seleccionando una temperatura de 134°C y un tiempo de 10 minutos primero.

Conservación: Conserve los componentes esterilizados siguiendo las instrucciones de uso del sistema o del embalaje de barrera estéril seleccionado.

El procedimiento de esterilización es conforme con la norma ISO 17665-1.

Al final de cada uso, guarde los accesorios en un lugar seco y lejos del polvo.

INTERACCIONES

Los materiales que entran en contacto con los fármacos han sido probados para una amplia variedad de medicamentos. Todo y así no se pueden, dado el elevado número de fármacos y su continua evolución, excluir interacciones. Recomendamos utilizar el medicamento lo antes posible una vez abierto y evitar su exposición prolongada en contacto con el nebulizador. Utilice exclusivamente accesorios originales FLAEM.

CARACTERÍSTICAS TÉCNICAS

Conforme a la directiva 93/42 CEE

PIEZAS APLICADAS

Piezas aplicadas de tipo BF son: accesorios paciente (3)

SIMBOLOGIE

	Marcado CE medicamento ref. Dir. 93/42 CEE y posteriores actualizaciones		Fabricante
			Conforme a: Norma Europea EN 10993-1 "Evaluación Biológica de dispositivos médicos" y a la Directiva Europea 93/42/EEC "Dispositivos Médicos". Libre de ftalatos. En conformidad con Reg. (CE) no. 1907/2006
	Consultar las instrucciones para el uso		

CARACTERÍSTICAS DEL FILTRO

Filtro de tipo electrostático	De un sólo uso
Conexión	22M/15F-22F/15M
Eficiencia filtrado de virus	99,83%
Eficiencia filtración de bacterias	99,98%
Eficiencia filtración para dimensiones de las partículas 2÷3 µm	99%
Eficiencia filtración para dimensiones de las partículas 0,5 µm	98%
Flujo del aerosol inhalador	30 lpm
Dimensión de las partículas predominantes en el aerosol inhalador	3,0 ± 0,3 µm

SIMBOLOGIE

	Marcado CE medicamento ref. Dir. 93/42 CEE y posteriores actualizaciones		Fabricante:
			GVS Filter Technology UK Ltd Morecambie, Lancashire, UK LA3 3EN www.gvs.com
	De un sólo uso		

OMGEVING ANTICONTAMINATIE SET

We danken u voor uw aankoop en uw vertrouwen in ons product. Het is ons doel onze klanten tevreden te stellen door hen vooruitstrevende producten op het gebied van behandeling van luchtwegproblemen te bieden. **Lees aandachtig deze instructies en bewaar ze om ze later te kunnen raadplegen. Gebruik het apparaat uitsluitend zoals beschreven in deze handleiding. Dit is een apparaat voor huishoudelijk voor het vernevelen en toedienen van geneesmiddelen die voorgeschreven of aanbevolen zijn door de arts die de algemene condities van de patiënt beoordeelde.** Het volledige productaanbod van Flaem is te zien op de website www.fluem.it

ACCESSOIRES

- 1 - Vernevelaars FLAEM (RF6 Plus of RF7 Dual Speed Plus) niet inbegrepen
- 2 - T-verbindingstuk
- 3 - Mondstuk
- 4 - Filter (reserveonderdeel ACO396P)
- 5 - Klep filter

BESTEMD GEBRUIK

Voor het inademen van aerosol antibiotica heeft Flaem een KIT filter-klep ontwikkeld waardoor de besmetting van de omgeving door de uitgedemde lucht van de patiënt vermeden wordt. Het gebruik van deze besmettingswerende KIT is ideaal voor inhalatietherapieën waarbij gebruik gemaakt wordt van geneesmiddelen die schadelijk zijn als ze regelmatig ingeademd worden door degene die de patiënt bijstaat, bijvoorbeeld de familieleden of het personeel in ziekenhuizen, klinieken of praktijken. De antibacteriële KIT kan gebruikt worden met Vernevelaars FLAEM (RF6 Plus of RF7 Dual Speed Plus).

FUNCTIONERINGSBEGINSEL

De Flaem KIT filter-klep beperkt de besmetting van de omgeving dankzij de reinigende werking van het filter (4), door de lucht, die door de patiënt uitgedemd wordt, te filteren alvorens ze buiten te vernevelaar met het resterende geneesmiddel uitgestoten wordt. Deze werking wordt verkregen met de simultane combinatie van openen en sluiten van het ventielsysteem waarmee de KIT, toegepast op de vernevelaar, is uitgerust en garandeert de maximale efficiëntie van de inhalatietherapie waarbij bovendien verspillingen en kostbaar verlies van geneesmiddel worden beperkt.

BELANGRIJKE MEDEDELINGEN

- Raadpleeg eerst de gebruiksaanwijzing van het apparaat, voordat u de accessoires gebruikt. De patiënt dient voor gebruik de informatie te lezen en te begrijpen. Neem bij vragen contact op met uw verkoper of de klantenservice.
- Bij kinderen en niet zelfstandige volwassenen dient het apparaat te worden gebruikt onder supervisie van een volwassene die de huidige handleiding heeft gelezen.

- Enkele onderdelen van het apparaat zijn zo klein dat ze ingeslikt kunnen worden door kinderen: bewaar het apparaat daarom buiten het bereik van kinderen.
- Controleer of de verpakking heel is. De correcte functionering wordt uitsluitend gewaarborgd als de verpakking heel is.
- Filter: Controleer de vervaldatum op de verpakking.
- Open de verpakking vlak voor het gebruik om de vermijden dat vuil het filter besmet.
- Het filter niet reinigen, desinfecteren of steriliseren (eenmalig bruikbaar)
- De producten moeten afgedankt worden in overeenstemming met de voorschriften voor gevaarlijk afval.

GEBRUIKSISTRUCTIES

Was vóór ieder gebruik zorgvuldig uw handen en reinig de KIT zoals beschreven in de paragraaf "REINIGING, SANERING, DESINFECTIE en STERILISATIE". De KIT is uitsluitend voor persoonlijk gebruik, om elk risico van infecties en besmetting te voorkomen.

1. Indien u de vernevelaar RF6 Plus gebruikt, zet deze dan in de modaliteit "Met ventielhouder gesloten". Indien u de vernevelaar RF7 Dual Speed Plus gebruikt, zet deze dan in de modaliteit "Min met ventiel".
2. Sluit de accessoires aan zoals aangegeven wordt in het "Aansluitschema". Ga gemakkelijk zitten, houd de vernevelaar in de ene hand, plaats het mondstuk op uw mond of gebruik het neusstuk, het masker of de baby-set.
3. Schakel het apparaat in (zie de handleiding met de gebruiksinstructies ervan). Adem zachtjes volledig in; er wordt aanbevolen om na de inademing de adem even in te houden zodat de ingeademde aerosoldruppels opgenomen kunnen worden. Adem vervolgens langzaam uit in het mondstuk.
4. Schakel het apparaat na de behandeling uit.

REINIGING SANERING DESINFECTIE STERILISATIE

Voor de Vernevelaar en het apparaat (zie de betreffende handleiding met de gebruiksinstructies).

LET OP: Het filter niet reinigen, desinfecteren of steriliseren (eenmalig bruikbaar).

Demonteer de kit zoals aangeduid in het aansluitschema.

REINIGING THUIS - SANERING EN DESINFECTIE

SANERING

Saneer de ampul en de accessoires met een van de hierna beschreven methoden voor en na elk gebruik.

methode A: Saneer de accessoires **2-3-5** onder warm kraanwater (circa 40 °C) met behulp van een mild afwasmiddel (niet schurend).

methode B: De accessoires **2-3-5** in de vaatwasser saneren met warme cyclus.

methode C: De accessoires **2-3-5** saneren door ze onder te dompelen in een oplossing van 50% water en 50% witte azijn, vervolgens overvloedig spoelen met warm kraanwater (circa 40°C).

Ga rechtstreeks naar de paragraaf DISINFECTIE als u naast de reiniging ook de DISINFECTIE wenst uit te voeren.

Na het saneren van de accessoires, het water er goed afschudden en ze op keukenpapier leggen. Ze kunnen ook met warme lucht worden gedroogd (met een haardroger bij voorbeeld).

DESINFECTIE

Na het saneren de ampul en de accessoires met een van de hierna beschreven methoden ontsmetten.

methode A: De accessoires die u kunt desinfecteren zijn **2-3-5**. Het te gebruiken ontsmettingsmiddel is geëlektrolyseerd bleekwater (werkzame stof: natriumhypochloriet), specifiek voor de desinfectie en verkrijgbaar bij de apotheek.

Uitvoering:

- Vul een recipiënt met geschikte afmetingen - om alle afzonderlijk te desinfecteren onderdelen te bevatten - met een oplossing op basis van leidingwater en een desinfectans en neem hierbij de verhouding in acht die op de verpakking van het desinfectans staat.
- Dompel elk afzonderlijk onderdeel volledig in de oplossing en zorg ervoor dat geen luchtbellens op de onderdelen worden gevormd. Op de verpakking van het desinfectans staat hoe lang de onderdelen ondergedompeld moeten blijven, afhankelijk van de concentratie die voor de bereiding van de oplossing gekozen is.
- Haal na het verstrijken van de correcte tijd de onderdelen uit de oplossing en spoel ze overvloedig met lauw leidingwater.
- Verwijder de oplossing volgens de aanwijzingen van de fabrikant van het desinfectans.

methode B: Ontsmet de accessoires **2-3-5** door ze 10 minuten in water te koken; gebruik gedemineraliseerd of gedistilleerd water om kalkvorming te voorkomen.

methode C: Ontsmet de accessoires **2-3-5** warm met een stoomsterilisator voor babyflessen (geen microgolf). Volg hierbij zorgvuldig de instructies van de sterilisator. Voor een efficiënte sterilisatie moet u kiezen voor een cyclus van minstens 6 minuten.

Na het desinfecteren van de accessoires moet u het water er krachtig afschudden en ze op keukenpapier leggen. Ze kunnen ook met warme lucht worden gedroogd (bijvoorbeeld met een haardroger).

REINIGING IN VERPLEEGINRICHTINGEN - DISINFECTIE EN STERILISATIE

Voor de ampul en de accessoires te ontsmetten, moeten ze gesaneerd worden met een van de hierna beschreven methoden.

methode A: Saneer de accessoires **2-3-5**. Onder warm kraanwater (circa 40 °C) met behulp van een mild afwasmiddel (niet schurend).

methode B: Saneer de accessoires **2-3-5**. In de vaatwasser met warme cyclus.

DESINFECTIE

De accessoires die u kunt desinfecteren zijn **2-3-5**. Het te gebruiken ontsmettingsmiddel is geëlektrolyseerd bleekwater (werkzame stof: natriumhypochloriet), specifiek voor de

desinfectie en verkrijgbaar bij de apotheek.

Uitvoering:

- Vul een recipiënt met geschikte afmetingen - om alle afzonderlijk te desinfecteren onderdelen te bevatten - met een oplossing op basis van leidingwater en een desinfectans en neem hierbij de verhouding in acht die op de verpakking van het desinfectans staat.
- Dompel elk afzonderlijk onderdeel volledig in de oplossing en zorg ervoor dat geen luchtbellen op de onderdelen worden gevormd. Op de verpakking van het desinfectans staat hoe lang de onderdelen ondergedompeld moeten blijven, afhankelijk van de concentratie die voor de bereiding van de oplossing gekozen is.
- Haal na het verstrijken van de correcte tijd de onderdelen uit de oplossing en spoel ze overvloedig met lauw leidingwater.
- Verwijder de oplossing volgens de aanwijzingen van de fabrikant van het desinfectans.

Ga rechtstreeks naar de paragraaf STERILISATIE als u tevens de STERILISATIE wenst uit te voeren

Na het desinfecteren van de accessoires moet u het water er krachtig afschudden en ze op keukenpapier leggen. Ze kunnen ook met warme lucht worden gedroogd (bijvoorbeeld met een haardroger).

STERILISATIE

De accessoires die u kunt desinfecteren zijn **2-3-5**. Apparatuur Stoomsterilisator met gefractioneerd vacuüm en overdruk conform de norm EN 13060.

Uitvoering: Verpak elk afzonderlijk onderdeel in een systeem of verpakking met steriele barrière, conform de norm EN 11607. Doe de verpakte componenten in de stoomsterilisator. Voer de sterilisatiecyclus uit volgens de gebruiksaanwijzingen van het apparaat en selecteer een temperatuur van 134 °C en een tijd van 10 minuten.

Bewaring: Bewaar de gesteriliseerde onderdelen zoals aangeduid wordt in de gebruiksinstructies van het gekozen systeem of in de verpakking met steriele barrière. De sterilisatieprocedure gevalideerd volgens ISO 17665-1.

Na afloop van ieder accessoires opgeborgen worden op een droge plaats die bescherming tegen stof biedt.

INTERACTIES

De gebruikte materialen die met de geneesmiddelen in aanraking komen, zijn getest met een uitgebreid gamma geneesmiddelen. Desondanks kunnen interacties niet uitgesloten worden, gezien de verscheidenheid en de continue ontwikkeling van geneesmiddelen. We raden u aan om het geneesmiddel zo snel mogelijk te gebruiken als u het geopend heeft en de langdurige aanraking met de vernevelaar te vermijden. Maak uitsluitend gebruik van originele FLAEM accessoires.





TECHNISCHE EIGENSCHAPPEN

Conform de norm 93/42 CEE

GEBRUIKTE ONDERDELEN

Gebruikte onderdelen type BF: accessoires patiënt (3)

SYMBOLLEN

	CE markering medische apparatuur Richtl. 93/42/EEG en wijzigingen		Fabrikant
			Conform: De Europese Norm EN 10993-1 "Biologische Beoordeling van medische apparatuur en de Europese Richtlijn 93/42/EEG "Medische Apparatuur". Ftalaat vrij. In overeenstemming met Reg. (CE) n. 1907/2006
	Controleer de gebruiksinstructies		

EIGENSCHAPPEN FILTER

Elektrostatisch filter

Aansluiting

Virus filterefficiëntie

Bacteriën filterefficiëntie

Filterefficiëntie afmeting deeltjes 2÷3 µm

Filterefficiëntie afmeting deeltjes 0,5 µm

Flusso aerosol

Afmeting merendeel aerosoldeeltjes

Enmalig bruikbaar

22M/15F-22F/15M

99,83%

99,98%

99%

98%

30 lpm

3,0 ± 0,3 µm

SYMBOLLEN

	CE markering medische apparatuur Richtl. 93/42/EEG en wijzigingen		Fabrikant:
			GVS Filter Technology UK Ltd Morecambie, Lancashire, UK LA3 3EN www.gvs.com
	Enmalig bruikbaar		

KIT ΚΑΤΑ ΤΗΣ ΜΟΛΥΝΣΗΣ ΤΟΥ ΠΕΡΙΒΑΛΛΟΝΤΟΣ

Χαιρόμαστε για την αγορά σας και σας ευχαριστούμε για την εμπιστοσύνη που μας δείξατε. Ο σκοπός μας είναι η πλήρης ικανοποίηση των πελατών μας, προσφέροντάς τους καινοτόμα προϊόντα στη θεραπεία των αναπνευστικών νόσων.

Αυτή είναι μια ιατρική συσκευή για τη νεφελοποίηση και χορήγηση φαρμάκων που συνταγογραφούνται και συστήνονται από το γιατρό κατόπιν αξιολόγησης της γενικής κατάστασης του ασθενούς. Σας υπενθυμίζουμε ότι ολόκληρο το φάσμα των προϊόντων Flaem προβάλλεται στην ιστοσελίδα www.flaem.it.

AΞΕΣΟΥΑΡ

- 1 - Οι νεφελοποιητές FLAEM (RF6 Plus ή RF7 Dual Speed Plus) δεν συμπεριλαμβάνονται
- 2 - Σύνδεση σε T
- 3 - Επιστόμιο
- 4 - Φίλτρο (ανταλλακτικό ACO396P)
- 5 - Βαλβίδα φίλτρου

ΣΚΟΠΟΣ ΧΡΗΣΗΣ

Για την εισπνοή του αερολύματος αντιβιοτικών, η Flaem δημιούργησε ένα ΚΙΤ φίλτρου βαλβίδας που εμποδίζει τη μόλυνση του περιβάλλοντος με τον αέρα που εκπνέεται από τον ασθενή. Η χρήση αυτού του ΚΙΤ κατά της μόλυνσης ενδείκνυται για εισπνευστικές αγωγές που προβλέπουν φάρμακα βλαβερά για την υγεία αν εισπνέονται συχνά από όποιον βοηθάει τον ασθενή, όπως για παράδειγμα οι συγγενείς ή το προσωπικό υγειονομικής περίθαλψης των νοσοκομείων, κλινικών ή ιατρείων. Το ΚΙΤ κατά της μόλυνσης του περιβάλλοντος μπορεί να χρησιμοποιηθεί με νεφελοποιητές FLAEM (RF6 Plus ο RF7 Dual Speed Plus).

ΑΡΧΗ ΛΕΙΤΟΥΡΓΙΑΣ

Το ΚΙΤ φίλτρου βαλβίδας της Flaem περιορίζει τη μόλυνση του περιβάλλοντος καθαρίζοντας τον αέρα που (4) το φίλτρο διενεργεί στη ροή εκπνοής του ασθενούς πριν διασκορπιστεί έξω από την αμπούλα με το υπόλοιπο φάρμακο. Η εν λόγω δράση επιτυγχάνεται με τον ταυτόχρονο συνδυασμό του ανοίγματος και κλεισίματος του συστήματος της βαλβίδας που διαθέτει το ΚΙΤ που εφαρμόζεται στο νεφελοποιητή και εγγυάται τη μέγιστη αποτελεσματικότητα της εισπνευστικής αγωγής μειώνοντας επιπλέον τα απόβλητα και τις δαπανηρές απώλειες του φαρμάκου.

ΣΗΜΑΝΤΙΚΕΣ ΠΡΟΕΙΔΟΠΟΙΗΣΕΙΣ

- Πριν χρησιμοποιήσετε τα αξεσουάρ ανατρέξτε στο εγχειρίδιο οδηγιών χρήσης της συσκευής. Είναι σημαντικό για τον ασθενή να διαβάσει και να κατανοήσει τις πληροφορίες χρήσης. Επικοινωνήστε με τον αντιπρόσωπό σας ή το κέντρο τεχνικής υποστήριξης για οποιαδήποτε ερώτηση.
- Αν υπάρχουν παιδιά ή άλλα άτομα που δεν μπορούν να αυτοεξυπηρετηθούν, ο νεφελοποιητής πρέπει να χρησιμοποιείται υπό τη στενή επίβλεψη ενός ενήλικα ο οποίος έχει διαβάσει αυτό το εγχειρίδιο.

- Ορισμένα εξαρτήματα του νεφελοποιητή είναι αρκετά μικρά ώστε να μπορούν να καταποθούν από τα παιδιά. Κατά συνέπεια κρατήστε το νεφελοποιητή μακριά από τα παιδιά.
- Ελέγξτε την ακεραιότητα των συσκευασιών, η λειτουργικότητα εξασφαλίζεται μόνο αν είναι ακέραια η συσκευασία.
- Φίλτρο: ελέγξτε την ημερομηνία λήξης πάνω στη συσκευασία.
- Για να μην λερωθεί το φίλτρο, ανοίξτε τη συσκευασία μόνο πριν από τη χρήση
- Μην εξυγιάνετε, απολυμαίνετε ή αποστειρώνετε το φίλτρο (μιας χρήσης).
- Τα προϊόντα πρέπει να απορρίπτονται σύμφωνα με τις διαδικασίες των επικίνδυνων αποβλήτων

ΟΔΗΓΙΕΣ ΧΡΗΣΗΣ

Πριν από κάθε χρήση, πλύνετε σχολαστικά τα χέρια και καθαρίστε το ΚΙΤ όπως περιγράφεται στην παράγραφο "ΠΛΥΣΙΜΟ, ΕΞΥΓΙΑΝΣΗ, ΑΠΟΛΥΜΑΝΣΗ και ΑΠΟΣΤΕΙΡΩΣΗ". Το ΚΙΤ είναι μόνο για προσωπική χρήση προκειμένου να αποφευχθούν πιθανοί κίνδυνοι μόλυνσης από την επαφή.

1. Αν χρησιμοποιείτε το νεφελοποιητή RF6 Plus βάλτε τον στη λειτουργία "Με κλειστή έδρα βαλβίδας". Αν χρησιμοποιείτε το νεφελοποιητή RF7 Plus βάλτε τον στη λειτουργία "Ελάχ. με βαλβίδα".
2. Συνδέστε τα εξαρτήματα όπως υποδεικνύεται στο "σχέδιο σύνδεσης". Καθίστε άνετα κρατώντας στο χέρι το νεφελοποιητή και βάλτε το επιστόμιο στο στόμα.
3. Θέστε σε λειτουργία τη συσκευή (δείτε εγχειρίδιο χρήσης της ίδιας). Εισπνεύστε γλυκά βαθιά. Συνιστάται μετά την εισπνοή να κρατάτε την αναπνοή σας για μια στιγμή, έτσι ώστε τα σταγονίδια του εισπνεόμενου αεροζόλ να καθιζάνουν. Εκπνεύστε αργά μέσα στο επιστόμιο.
4. Μετά το τέλος της εφαρμογής, σβήστε την συσκευή

ΚΑΘΑΡΙΣΜΟΣ, ΕΞΥΓΙΑΝΣΗ, ΑΠΟΛΥΜΑΝΣΗ ΚΑΙ ΑΠΟΣΤΕΙΡΩΣΗ

Για το νεφελοποιητή και τη συσκευή (βλ. εγχειρίδιο οδηγιών χρήσης).

ΠΡΟΣΟΧΗ: Το φίλτρο είναι μιας χρήσης και δεν μπορεί να εξυγιανθεί, να απολυμανθεί ή να αποστειρωθεί.

Συναρμολογήστε το kit όπως υποδεικνύεται στο διάγραμμα σύνδεσης

ΚΑΘΑΡΙΣΜΟΣ ΣΕ ΟΙΚΙΑΚΟ ΠΕΡΙΒΑΛΛΟΝ - ΥΓΙΕΙΝΗ ΚΑΙ ΑΠΟΛΥΜΑΝΣΗ

ΕΞΥΓΙΑΝΣΗ

Πριν και μετά από κάθε χρήση, εξυγιάνετε τα εξαρτήματα και τον εκνεφωτή υπερήχων επιλέγοντας μια από τις μεθόδους που περιγράφεται στη συνέχεια.

μέθοδος Α: Απολυμάνετε τα παρελκόμενα **2-3-5** σε πόσιμο ζεστό νερό (περίπου 40 °C) με ήπια απορρυπαντικό πιάτων (μη διαβρωτικό).

μέθοδος Β: Απολυμάνετε τα παρελκόμενα **2-3-5** σε πλυντήριο πιάτων με ζεστό κύκλο.

μέθοδος C: Απολυμάνετε τα παρελκόμενα **2-3-5** με εμβάπτιση σε διάλυμα με 50% νερό και 50% λευκό ξύδι, και τέλος ξεπλένεται άφθονα με πόσιμο ζεστό νερό (περίπου 40 °C).

Αν θέλετε να πραγματοποιήσετε και τον καθαρισμό ΑΠΟΛΥΜΑΝΣΗΣ συμβουλευτείτε την παράγραφο ΑΠΟΛΥΜΑΝΣΗ.

Μετά την εξυγιάνση των αξεσουάρ ανακινήστε τα δυνατά και τοποθετήστε τα σε μια

χαρτοπετσέτα ή εναλλακτικά στεγνώστε τα με ένα τζετ θερμού αέρα (για παράδειγμα σεσουάρ μαλλιών).

ΑΠΟΛΥΜΑΝΣΗ

Πριν και μετά από κάθε χρήση, εξυγιάνετε το φυσίγγιο και τα παρελκόμενα επιλέγοντας μια από τις μεθόδους που περιγράφονται στη συνέχεια.

μέθοδος Α: Τα εξαρτήματα που μπορούν να απολυμαίνονται είναι τα **2-3-5**.

Θα πρέπει να χρησιμοποιηθεί ως απολυμαντικό το ηλεκτρολυτικό χλωροξειδωτικό (ενεργό συστατικό:υποχλωριώδες νάτριο), ειδικό για την απολύμανση ενώ πωλείται σε όλα τα φαρμακεία.

Εκτέλεση:

- Γεμίστε ένα δοχείο κατάλληλου μεγέθους για να περιέχει όλα τα επιμέρους εξαρτήματα που πρόκειται να απολυμανθούν με ένα διάλυμα νερού και απολυμαντικού, διατηρώντας τις αναλογίες που αναφέρονται στη συσκευασία του ίδιου απολυμαντικού.
- Βυθίστε πλήρως το κάθε εξάρτημα στο διάλυμα, προσέχοντας ώστε να αποφευχθεί ο σχηματισμός φυσαλίδων αέρα που έρχεται σε επαφή με τα συστατικά. Αφήστε τα εξαρτήματα βυθισμένα για την χρονική περίοδο που υποδεικνύεται επί της συσκευασίας του απολυμαντικού σχετικά με την επιλεγμένη συγκέντρωση για την παρασκευή του διαλύματος.
- Ανακτήστε τα εξαρτήματα που έχουν απολυμανθεί και ξεπλύνετε καλά με χλιαρό πόσιμο νερό.
- Απορρίψτε το διάλυμα κατά τις υποδείξεις του κατασκευαστή του απολυμαντικού.

μέθοδος Β: Απολυμάνετε τα παρελκόμενα **2-3-5** μέσω βρασμού στο νερό για 10 λεπτά. Χρησιμοποιήστε αποιονισμένο ή αποσταγμένο νερό για να αποφύγετε ασβεστολιθικές αποθέσεις.

μέθοδος C: Απολυμάνετε τα παρελκόμενα **2-3-5** με ένα αποστειρωτή εν θερμώ για το μπιπερό τύπο ατμού (όχι μικροκυμάτων). Εκτελέστε τη διαδικασία ακολουθώντας πιστά τις οδηγίες του αποστειρωτή. Για την απολύμανση θα πρέπει να επιλέξετε ένα αποστειρωτή με ένα κύκλο λειτουργίας τουλάχιστον 6 λεπτών.

Μετά την εξυγίανση των αξεσουάρ ανακινήστε τα δυνατά και τοποθετήστε τα σε μια χαρτοπετσέτα ή εναλλακτικά στεγνώστε τα με ένα τζετ θερμού αέρα (για παράδειγμα σεσουάρ μαλλιών).

ΚΑΘΑΡΙΣΜΟΣ ΤΟΥ ΚΛΙΝΙΚΟΥ Ή ΝΟΣΟΚΟΜΕΙΑΚΟΥ ΠΕΡΙΒΑΛΛΟΝΤΟΣ - ΑΠΟΛΥΜΑΝΣΗ ΚΑΙ ΑΠΟΣΤΕΙΡΩΣΗ

Πριν και μετά από κάθε απολύμανση ή αποστείρωση, εξυγιάνετε την φύσιγγα και τα παρελκόμενα επιλέγοντας μια από τις μεθόδους που περιγράφεται στη συνέχεια.

μέθοδος Α: Απολυμάνετε τα παρελκόμενα **2-3-5** σε πόσιμο ζεστό νερό (περίπου 40 °C) με ήπιο απορρυπαντικό πιάτων (μη διαβρωτικό).

μέθοδος Β: Απολυμάνετε τα παρελκόμενα **2-3-5** σε πλυντήριο πιάτων με ζεστό κύκλο.

ΑΠΟΛΥΜΑΝΣΗ

Τα εξαρτήματα που μπορούν να απολυμαίνονται είναι τα **2-3-5**.

Θα πρέπει να χρησιμοποιηθεί ως απολυμαντικό το ηλεκτρολυτικό χλωροξειδωτικό (ενεργό συστατικό:υποχλωριώδες νάτριο), ειδικό για την απολύμανση ενώ πωλείται σε όλα τα φαρμακεία.

Εκτέλεση:

- Γεμίστε ένα δοχείο κατάλληλου μεγέθους για να περιέχει όλα τα επιμέρους εξαρτήματα που πρόκειται να απολυμανθούν με ένα διάλυμα νερού και απολυμαντικού, διατηρώντας τις αναλογίες που αναφέρονται στη συσκευασία του ίδιου απολυμαντικού.
 - Βυθίστε πλήρως το κάθε εξάρτημα στο διάλυμα, προσέχοντας ώστε να αποφευχθεί ο σχηματισμός φυσαλίδων αέρα που έρχεται σε επαφή με τα συστατικά. Αφήστε τα εξαρτήματα βυθισμένα για την χρονική περίοδο που υποδεικνύεται επί της συσκευασίας του απολυμαντικού σχετικά με την επιλεγμένη συγκέντρωση για την παρασκευή του διαλύματος.
 - Ανακτήστε τα εξαρτήματα που έχουν απολυμανθεί και ξεπλύνετε καλά με χλιαρό πόσιμο νερό.
 - Απορρίψτε το διάλυμα κατά τις υποδείξεις του κατασκευαστή του απολυμαντικού.
- Αν θέλετε να πραγματοποιήσετε και ΑΠΟΣΤΕΙΡΩΣΗ περάστε στην ΑΠΟΣΤΕΙΡΩΣΗ.

Μετά την εξυγίανση των αξεσουάρ ανακινήστε τα δυνατά και τοποθετήστε τα σε μια χαρτοπετσέτα ή εναλλακτικά στεγνώστε τα με ένα τζετ θερμού αέρα (για παράδειγμα σεσουάρ μαλλιών).

ΑΠΟΣΤΕΙΡΩΣΗ

Τα αποστειρώσιμα παρελκόμενα είναι **2-3-5**.

Εξοπλισμός: Αποστείρωση ατμού με διαχωρισμένο κενό και υπερπίεση κατά τον κανονισμό EN 13060.

Εκτέλεση: Συσκευάστε κάθε ένα εξάρτημα προς επεξεργασία στο σύστημα ή συσκευασία αποστειρωμένου φραγμού σύμφωνα με το πρότυπο EN 11607. Βάλτε τα συσκευασμένα εξαρτήματα στον αποστειρωτή με ατμό. Εκτελέστε τον κύκλο αποστείρωσης τηρώντας τις οδηγίες χρήσης του εξοπλισμού επιλέγοντας θερμοκρασία 134°C και ένα πρώτο χρονικό διάστημα 10 λεπτών.

Διατήρηση: Διατηρήστε τα αποστειρωμένα εξαρτήματα σύμφωνα με τις οδηγίες του συστήματος ή της συσκευασίας φραγμού αποστείρωσης που έχουν επιλεχθεί.

Η διαδικασία αποστείρωσης έχει επικυρωθεί σύμφωνα με το πρότυπο ISO 17665-1.

Στο τέλος κάθε χρήσης αποθηκεύστε την ιατρική συσκευή σε ξηρό και καθαρό χώρο χωρίς σκόνη.

ΑΛΛΗΛΕΠΙΔΡΑΣΕΙΣ

Τα υλικά που χρησιμοποιούνται για την επαφή με τα φάρμακα έχουν ελεγχθεί με μια ευρεία σειρά φαρμάκων. Ωστόσο δεν αποκλείονται αλληλεπιδράσεις δεδομένου της ποικιλίας και της διαρκούς εξέλιξης των φαρμάκων. Σας συνιστούμε να καταναλώνετε το φάρμακο όσο γίνεται πιο γρήγορα αφού ανοιχτεί και να αποφεύγετε την παρατεταμένη έκθεση με την αμπούλα. Χρησιμοποιήστε μόνο τα γνήσια εξαρτήματα FLAEM

ΤΕΧΝΙΚΑ ΧΑΡΑΚΤΗΡΙΣΤΙΚΑ

Συμβατή με την Οδηγία 93/42 ΕΟΚ

ΕΦΑΡΜΟΣΙΜΑ ΜΕΡΗ

Τα μέρη του τύπου BF που εφαρμόζονται είναι: αξεσουάρ ασθενούς (3)

ΣΥΜΒΟΛΟΓΙΑ

	Ιατρικό σήμα ΕΚ αναφ. Οδηγία 93/42 ΕΟΚ και μετέπειτα ενημερώσεις		Κατασκευαστής
		 PHTHALATES & BPA FREE	Σύμφωνα με: Ευρωπαϊκό πρότυπο EN 10993-1 "Βιολογική αξιολόγηση των ιατρικών συσκευών" και την ευρωπαϊκή οδηγία 93/42/ΕΟΚ "Ιατρικών συσκευών". Απαλλαγμένο από φθαλικές ενώσεις. Σύμφωνα με: Κανον. (CE) n. 1907/2006
	Ελέγξτε τις οδηγίες χρήσης		

ΧΑΡΑΚΤΗΡΙΣΤΙΚΑ ΦΙΛΤΡΟΥ

Φίλτρο ηλεκτροστατικού τύπου

Σύνδεση

Αποτελεσματικότητα φιλτραρίσματος ιών

Αποτελεσματικότητα φιλτραρίσματος βακτηρίων

Αποτελεσματικότητα φιλτραρίσματος για τις διαστάσεις

των σωματιδίων 2÷3 µm

Αποτελεσματικότητα φιλτραρίσματος για τις διαστάσεις

των σωματιδίων 0,5 µm

Ροή αερολύματος

Κυρίαρχο μέγεθος σωματιδίων αερολύματος

Μιας χρήσης

22M/15F-22F/15M

99,83%

99,98%

99%

98%

30 lpm

3,0 ± 0,3 µm

ΣΥΜΒΟΛΟΓΙΑ

	Ιατρικό σήμα ΕΚ αναφ. Οδηγία 93/42 ΕΟΚ και μετέπειτα ενημερώσεις		Κατασκευαστής: GVS Filter Technology UK Ltd Morecambie, Lancashire, UK LA3 3EN www.gvs.com

КОМПЛЕКТОМ ПРОТИВ ЗАГРЯЗНЕНИЯ СРЕДЫ

Мы рады, что вы выбрали нашу продукцию и благодарим вас за доверие. Наша цель - полное удовлетворение наших клиентов. Поэтому мы предлагаем самую передовую продукцию для лечения заболеваний дыхательных путей. **Внимательно прочитайте данные инструкции и храните их для будущего применения. Пользуйтесь прибором только так, как описано в данном руководстве. Это медицинский прибор, предназначенный для ингаляции и приёма в домашних условиях лекарственных средств, предписанных либо рекомендованных лечащим врачом, который оценил общее состояние пациента.** Напоминаем, что со всем ассортиментом продукции Flaem можно ознакомиться на сайте www.flaem.it

ПРИНАДЛЕЖНОСТИ

- 1 - Распылители FLAEM (RF6 Plus или RF7 Dual Speed Plus) не включены
- 2 - Т-образное соединение
- 3 - Насадка
- 4 - Фильтр (зап. часть АСО396Р)
- 5 - Клапан фильтра

ЦЕЛЬ ИСПОЛЬЗОВАНИЯ

Для ингаляций антибиотиков компания Flaem произвела комплект, состоящий из системы фильтр клапан, которая предотвращает загрязнение окружающей среды воздухом, выдыхаемым пациентом. Данный комплект предназначен для ингаляционного лечения, предусматривающего использование лекарственных средств, являющихся вредными для здоровья в случае их частого вдыхания лицами, помогающими пациенту проводить ингаляционную терапию, такими как родственники или медицинский персонал больниц, клиник и амбулаторий. Антязгрязняющий КОМПЛЕКТ используется с Распылителями FLAEM (RF6 Plus или RF7 Dual Speed Plus).

ПРИНЦИП ФУНКЦИОНИРОВАНИЯ

Система фильтр-клапан Flaem ограничивает загрязнение окружающей среды при помощи функции очистки потока выдыхаемого пациентом воздуха, осуществляемой фильтром до выхода из распылителя избыточного количества медицинского средства. Настоящее действие достигается одновременной комбинацией открытия и закрытия системы клапанов, КОМПЛЕКТ которой, устанавливается на распылитель и гарантирует максимальную эффективность ингаляторной терапии, при этом сокращаются расходы и утечки лекарственного средства.

МЕРЫ ПРЕДОСТОРОЖНОСТИ

- Перед началом использования компонентов ознакомиться с инструкцией по эксплуатации прибора. Пациент должен прочитать и понять инструкции по эксплуатации. По любым вопросам следует обращаться к продавцу или в сервисный центр.
- Дети и тяжелобольные люди должны пользоваться небулайзером под постоянным надзором взрослого лица, который внимательно прочитал настоящую инструкцию.

- Некоторые элементы небулайзера имеют малые размеры и могут быть случайно проглочены детьми. Следует хранить небулайзер в месте, недоступном для детей.
- Проверить целостность упаковки, так как функциональность гарантируется только при условии сохранности упаковки.
- Фильтр: проверьте срок годности на упаковке.
- Во избежание загрязнения фильтра, открыть упаковку непосредственно перед использованием
- Не мыть, не дезинфицировать или стерилизовать фильтр (одноразовый)
- Данное изделие утилизируется в соответствии с процедурой утилизации опасных отходов

ИНСТРУКЦИИ ПО ПРИМЕНЕНИЮ

Перед каждым использованием следует тщательно вымыть руки и выполнить чистку КОМПЛЕКТА, как описано в параграфе “ЧИСТКА, ОБЕЗЗАРАЖИВАНИЕ ДЕЗИНФЕКЦИЯ И СТЕРИЛИЗАЦИЯ”. КОМПЛЕКТ является предметом индивидуального пользования во избежание передачи возможных инфекций.

1. Если Вы используете распылитель RF6 Plus, следует перевести его в режим “с закрытым держателем клапана”. Если Вы используете распылитель RF7 Dual Speed Plus следует перевести его в режим “Мин. с клапаном”.
2. Подсоедините дополнительные принадлежности, следуя “Схеме подключения”. Сядьте удобно, держа в руке распылитель, возьмите в рот конец насадки или же используйте носовую насадку или комплект для новорожденных.
3. Включите прибор (см. руководство по эксплуатации прибора). Дышите плавно и глубоко; выполняйте вдох, рекомендуется задерживать на мгновение дыхание, чтобы частицы аэрозоля могли осесть в дыхательных путях. Медленно дышать в мундштук.
4. По окончании использования выключите прибор.

ЧИСТКА САНИТАРНО-ГИГИЕНИЧЕСКАЯ ОБРАБОТКА ДЕЗИНФЕКЦИЯ СТЕРИЛИЗАЦИЯ

Для Распылителя и прибора (см. руководство по эксплуатации прибора).

ВНИМАНИЕ! Не мыть, не дезинфицировать или стерилизовать фильтр одноразовый

Снимите комплект, как указано на Схеме подключения.

ЧИСТКА В ДОМАШНИХ УСЛОВИЯХ - САНИТАРНО-ГИГИЕНИЧЕСКАЯ ОБРАБОТКА И ДЕЗИНФЕКЦИЯ

САНИТАРНО-ГИГИЕНИЧЕСКАЯ ОБРАБОТКА

Каждый раз до и после применения проводите санитарно-гигиеническую обработку ампулы и дополнительных принадлежностей одним из нижеприведенных способов.

способ А: Проведите санитарно-гигиеническую обработку дополнительных принадлежностей **2-3-5**, промыв их горячей водой (около 40°C), используя деликатное средство для мытья посуды (не абразивное).

способ В: Проведите санитарно-гигиеническую обработку дополнительных принадлежностей **2-3-5** в посудомоечной машине, запустив цикл горячей мойки.

способ С: Проведите санитарно-гигиеническую обработку дополнительных принадлежностей

2-3-5, погрузив их в раствор, состоящий на 50% из воды и на 50% из белого уксуса, а затем обильно ополосните горячей питьевой водой (около 40 °С)

Если вы намерены выполнить также ДЕЗИНФЕКЦИЮ, то переходите к параграфу ДЕЗИНФЕКЦИЯ. После того, как дополнительные принадлежности будут обеззаражены, энергично встряхните их и затем аккуратно разместите на бумажной салфетке либо просушите их горячим воздухом (например, с помощью фена).

ДЕЗИНФЕКЦИЯ

После санитарно-гигиенической обработки ампулы и дополнительных принадлежностей продезинфицируйте их одним из нижеприведенных способов.

способ А: Дезинфекции подлежат аксессуары **2-3-5**. Используйте дезинфицирующее средство на основе электролитического хлорокисляющего агента (активное вещество: гипохлорит натрия); это специальное дезинфицирующее средство, которое имеется в любой аптеке.

Выполнение:

- Наполните контейнер, размеры которого позволяют уложить в него все подлежащие дезинфекции детали в разобранном виде, раствором на основе питьевой воды и дезинфицирующего средства, соблюдая пропорции, указанные на упаковке дезинфицирующего средства.

- Погрузите все детали по отдельности в раствор, следя за тем, чтобы на стенках деталей не образовывались пузырьки воздуха. Оставьте погруженные в раствор детали на то время, которое указано на упаковке дезинфицирующего средства, соотнося его с выбранной концентрацией при приготовлении раствора.

- Извлеките продезинфицированные детали из раствора и сполосните их достаточным количеством теплой пресной воды.

- Слейте раствор согласно инструкциям, предоставленным производителем дезинфицирующего средства.

способ В: Проздезинфицируйте принадлежности, **2-3-5**, прокипятив их в воде на протяжении 10 минут; используйте деминерализованную или дистиллированную воду во избежание образования накипи.

способ С: Проздезинфицируйте принадлежности, **2-3-5**, пользуясь стерилизатором для детских бутылочек парового типа (не для СВЧ). Выполните процедуру, строго придерживаясь инструкций, прилагаемых к стерилизатору. Чтобы дезинфекция была эффективна, выберите стерилизатор с продолжительностью рабочего цикла не менее 6 минут.

После того, как дополнительные принадлежности будут продезинфицированы, энергично встряхните их и затем аккуратно разместите на бумажной салфетке либо просушите их горячим воздухом (например, с помощью фена).

ОЧИСТКА В БОЛЬНИЦАХ ИЛИ КЛИНИКАХ - ДЕЗИНФЕКЦИЯ И СТЕРИЛИЗАЦИЯ

Перед дезинфекцией или стерилизацией ампулы и дополнительных принадлежностей выполните санитарно-гигиеническую обработку одним из нижеприведенных способов.

способ А: Проведите санитарно-гигиеническую обработку дополнительных принадлежностей **2-3-5**, промыв их горячей водой (около 40°С), используя деликатное средство для мытья посуды (не абразивное).

способ В: Проведите санитарно-гигиеническую обработку дополнительных принадлежностей **2-3-5**. в посудомоечной машине, запустив цикл горячей мойки.

ДЕЗИНФЕКЦИЯ

Дезинфекции подлежат аксессуары **2-3-5**.

Используйте дезинфицирующее средство на основе электролитического хлорокисляющего агента (активное вещество: гипохлорит натрия); это специальное дезинфицирующее средство, которое имеется в любой аптеке.

Выполнение:

- Наполните контейнер, размеры которого позволяют уложить в него все подлежащие дезинфекции детали в разобранном виде, раствором на основе питьевой воды и дезинфицирующего средства, соблюдая пропорции, указанные на упаковке дезинфицирующего средства.

- Погрузите все детали по отдельности в раствор, следя за тем, чтобы на стенках деталей не образовывались пузырьки воздуха. Оставьте погруженные в раствор детали на то время, которое указано на упаковке дезинфицирующего средства, соотнося его с выбранной концентрацией при приготовлении раствора.

- Извлеките продезинфицированные детали из раствора и сполосните их достаточным количеством теплой пресной воды.

- Слейте раствор согласно инструкциям, предоставленным производителем дезинфицирующего средства

Если вы намерены выполнить также СТЕРИЛИЗАЦИЮ, переходите к параграфу СТЕРИЛИЗАЦИЯ

После того, как дополнительные принадлежности будут продезинфицированы, энергично встряхните их и затем аккуратно разместите на бумажной салфетке либо просушите их горячим воздухом (например, с помощью фена).

СТЕРИЛИЗАЦИЯ

Стерилизации подлежат аксессуары **2-3-5**.

Выполните стерилизацию Оборудование: Паровой автоклав с фракционированным вакуумом и избыточным давлением, соответствующий норме EN 13060.

Выполнение: Поместите все детали по отдельности в биксы или в стерильную упаковку, соответствующую норме EN 11607. Поместите упакованные компоненты в паровой автоклав. Выполните стерилизацию в соответствии с инструкциями по использованию прибора, поставьте на температуру 134°C, время 10 минут.

Хранение: Храните прошедшие стерилизацию детали согласно инструкциям к выбранным ранее биксам или к стерильной упаковке.

Процедура стерилизации утверждена в соответствии со стандартом ISO 17665-1.

В конце каждого использования храните аксессуары в сухом месте вдали от пыли.

ВЗАИМОДЕЙСТВИЕ С ЛЕКАРСТВЕННЫМИ СРЕДСТВАМИ.

Материалы, контактирующие с лекарственными веществами были протестированы с широкой гаммой лекарственных средств. Тем не менее, полностью исключить возможность взаимодействия лекарственных средств с материалами аппарата не возможно, учитывая постоянную эволюцию лекарственных средств Мы рекомендуем употреблять лекарственное средство в кратчайший срок после его открытия, чтобы избежать его длительного взаимодействия распылителем. Использовать только оригинальные аксессуары Flaem.

ТЕХНИЧЕСКИЕ ХАРАКТЕРИСТИКИ

Соответствует директиве 93/42 ЕСС Минимальный

ПРИМЕНЯЕМЫЕ ЧАСТИ

Применяемыми частями типа ВF являются: компоненты для пациента (3)

УСЛОВНЫЕ ОБОЗНАЧЕНИЯ

	Маркировка CE для медицинского оборудования, см. Дир. 93/42 СЕЕ и ее последующие изменения		Производитель
		 PHTHALATES & BPA FREE	В соответствии с: Европейским стандартом EN 10993-1 «Биологическая оценка медицинских приборов» и Европейской директивой 93/42/ЕЕС «Медицинские приборы». Не содержит фталаты. В соответствии с: Нормами (CE) № 1907/2006
	Проверьте инструкцию по эксплуатации		

ХАРАКТЕРИСТИКИ ФИЛЬТРА

Фильтр электростатического типа

Соединение

Эффективность фильтрования вирусов

Эффективность фильтрования бактерий

Эффективность фильтрования частиц размером 2÷3 µm

Эффективность фильтрования частиц размером 0,5 µm

Поток аэрозоля

Размеры доминирующих частиц аэрозоля

Одноразовое использование

22M/15F-22F/15M

99,83%

99,98%

99%

98%

30 lpm

3,0 ± 0,3 µm

УСЛОВНЫЕ ОБОЗНАЧЕНИЯ

	Маркировка CE для медицинского оборудования, см. Дир. 93/42 СЕЕ и ее последующие изменения		Производитель: GVS Filter Technology UK Ltd Morecambie, Lancashire, UK LA3 3EN www.gvs.com

ZESTAW OCHRONY ŚRODOWISKA

Dziękujemy za zakup naszego urządzenia i okazane nam zaufanie. Naszym celem jest osiągnięcie pełnej satysfakcji naszych klientów poprzez oferowanie im innowacyjnych produktów do leczenia chorób dróg oddechowych. **Należy uważnie zapoznać się z treścią instrukcji i zachować ją na przyszłość. Urządzenia używać wyłącznie w sposób opisany w niniejszej instrukcji. Wyrób medyczny przeznaczony do użytku domowego do nebulizacji i podawania leków przepisanych lub zaleconych przez lekarza po ocenie ogólnego stanu pacjenta.** Przypominamy, że pełna gama produktów Flaem jest przedstawiona na stronie internetowej www.flaem.it.

AKCESORIA

- 1 - Rozpylacz FLAEM (RF6 Plus lub RF7 Dual Speed Plus) nie należą do wyposażenia
- 2 - Trójnik rurowy
- 3 - Ustnik
- 4 - Filtr (część zamienna ACO396P)
- 5 - Zawór filtra

PRZEZNACZENIE

Do inhalacji aerozoli z antybiotykami, firma Flaem stworzyła ZESTAW zaworu z filtrem, który zapobiega zanieczyszczeniu środowiska powietrzem wydychanym przez pacjenta. Użycie tego ZESTAWU ochrony środowiska jest wskazane do terapii inhalacyjnych, w których podawane są leki szkodliwe dla zdrowia, jeśli są często wdychane przez osoby pomagające pacjentowi, takie jak krewni lub personel medyczny ze szpitali, kliniki lub przychodni. ZESTAWU ochrony środowiska można używać z Rozpylaczami FLAEM (RF6 Plus lub RF7 Dual Speed Plus).

ZASADA DZIAŁANIA

Zestaw zaworu z filtrem Flaem ogranicza zanieczyszczenie środowiska poprzez działanie, które oczyszcza powietrze, które filtr (4) przeprowadza na wydychanym przez pacjenta strumieniu, zanim rozproszy się on poza ampułkę wraz z nadmiarem leku. To działanie uzyskuje się przy jednoczesnym połączeniu otwierania i zamykania układu zaworowego, w jaki jest wyposażony zestaw zastosowany w nebulizatorze, który gwarantuje maksymalną skuteczność terapii inhalacyjnej, zmniejszając marnotrawstwo i kosztowne straty leku.

WAŻNE OSTRZEŻENIA

- Przed użyciem akcesoriów należy zapoznać się z instrukcją obsługi urządzenia. Ważne jest, aby pacjent zapoznał się z informacjami dotyczącymi obsługi i zrozumiał je. W przypadku jakichkolwiek pytań należy skontaktować się z centrum serwisowym.
- W obecności dzieci lub osób niesamodzielnych nebulizator musi być używany pod ścisłym nadzorem osoby dorosłej, która zapoznała się z niniejszą instrukcją.
- Niektóre elementy nebulizatora charakteryzują się bardzo małym rozmiarem, co stwarza ryzyko połknięcia przez dzieci, należy zatem przechowywać go w miejscu dla nich niedostępnym.

- Sprawdzić, czy opakowanie jest nienaruszone; działanie jest gwarantowane tylko, gdy opakowanie jest w nienaruszonym stanie.
- Filtr: sprawdzić okres ważności na opakowaniu.
- Aby zapobiec zanieczyszczeniu filtra przez brud, opakowanie należy otwierać tylko przed użyciem.
- Nie odkażać, nie dezynfekować ani nie sterylizować filtra (jednorazowego użytku).
- Produkty należy utylizować zgodnie z procedurami dotyczącymi odpadów niebezpiecznych.

INSTRUKCJA OBSŁUGI

Przed każdym użyciem należy dokładnie umyć ręce, a następnie wyczyścić ZESTAW zgodnie z opisem przedstawionym w akapicie „CZYSZCZENIE, ODKAŻANIE, DEZYNFEKCJA I STERYLIZACJA”. ZESTAW jest przeznaczony do użytku osobistego, aby uniknąć ryzyka zarażenia.

1. Jeśli używa się nebulizatora RF6 Plus, należy go przełączyć na tryb „Z zamkniętą obsadą zaworu”. Jeśli używa się nebulizatora RF7 Dual Speed Plus, należy go przełączyć na tryb „Min. z zaworem”.
2. Podłączyć akcesoria zgodnie ze „Schematem połączeń”. Usiąść wygodnie, trzymając nebulizator w rękę, i przyłożyć ustnik do ust.
3. Włączyć urządzenie (patrz instrukcja obsługi). Wdychać aerozol swobodnie i głęboko; zaleca się, aby po wdychu wstrzymać oddech na chwilę, aby krople wdychanego aerozolu mogły osiąść. Następnie powoli wydychać do ustnika.
4. Po zakończeniu zabiegu wyłączyć urządzenie.

CZYSZCZENIE, ODKAŻANIE, DEZYNFEKCJA I STERYLIZACJA

Co do nebulizatora i urządzenia (patrz powiązana instrukcja obsługi).

UWAGA: Filtr jest jednorazowy, nie należy go odkażać, dezynfekować ani sterylizować.

Wymontować zestaw w sposób pokazany na schemacie połączeń.

ZYSZCZENIE W WARUNKACH DOMOWYCH - ODKAŻANIE I DEZYNFEKCJA ODKAŻANIE

Przed i po każdym użyciu, pojemnik i akcesoria należy odkażić w jeden z niżej opisanych sposobów.

metoda A: Odkazić akcesoria **2-3-5**, używając ciepłej wody pitnej (około 40°C) i delikatnego płynu do naczyń (nieściernego).

metoda B: Odkazić akcesoria **2-3-5** w zmywarce, stosując cykl z wodą ciepłą.

metoda C: Odkazić akcesoria **2-3-5** poprzez zanurzenie ich w roztworze składającym się w 50% z wody i w 50% z octu białego, następnie spłukać je dużą ilością ciepłej wody pitnej (około 40°C).

Aby wykonać czyszczenie w celu DEZYNFEKCJI, przejdź do rozdziału DEZYNFEKCJA.

Po odkażeniu akcesoriów należy nimi energicznie potrząsnąć i ułożyć je na papierowym ręczniku lub osuszyć strumieniem ciepłego powietrza (np. za pomocą suszarki do włosów).

DEZYNFEKCJA

Po odkażeniu pojemnika i akcesoriów należy je zdezynfekować w jeden z niżej opisanych sposobów.

metoda A: Akcesoria podlegające dezynfekcji: **2-3-5**.

Zaopatrzyć się w środek dezynfekujący należący do grupy elektrolitycznych utleniających substancji z zawartością chloru (substancja aktywna: podchloryn sodu) przeznaczonych do dezynfekcji. Można go nabyć w aptece.

Wykonanie:

- Zbiornik o odpowiedniej wielkości, pozwalającej na umieszczenie wszystkich pojedynczych elementów do dezynfekowania, napełnić roztworem wody pitnej i środka dezynfekującego, zachowując proporcje podane na opakowaniu takiego środka.
- Każdą pojedynczą część zanurzyć całkowicie w roztworze, starając się, by nie powstawały pęcherze powietrza stykające się z elementami. Zostawić elementy zanurzone w roztworze przez czas podany na opakowaniu środka dezynfekującego, odpowiednio do wybranego stężenia roztworu.
- Wyjąć zdezynfekowane elementy i wypłukać je w dużej ilości letniej wody pitnej.
- Wylać roztwór zgodnie z zaleceniami podanymi przez producenta środka dezynfekującego.

metoda B: Zdezynfekować akcesoria **2-3-5** poprzez gotowanie ich przez 10 minut; użyć wody demineralizowanej lub destylowanej, aby uniknąć odkładania się osadu wapiennego.

metoda C: Zdezynfekować akcesoria **2-3-5** za pomocą parowego sterylizatora do butelek (nie mikrofalowego). Czynności wykonać, stosując się ściśle do instrukcji załączonej do sterylizatora. Aby dezynfekacja była skuteczna, należy wybrać sterylizator z przynajmniej 6-minutowym cyklem roboczym.

Po zdezynfekowaniu akcesoriów należy nimi energicznie potrząsnąć i ułożyć je na papierowym ręczniku lub osuszyć strumieniem ciepłego powietrza (np. za pomocą suszarki do włosów).

CZYSZCZENIE W WARUNKACH KLINICZNYCH LUB SZPITALNYCH - DEZYNFEKCJA I STERYLIZACJA

Przed dezynfekcją lub sterylizacją, pojemnik i akcesoria należy odkazić w jeden z niżej opisanych sposobów.

metoda A: Odkazić akcesoria **2-3-5**, używając ciepłej wody pitnej (około 40°C) i delikatnego płynu do naczyń (nieściernego).

metoda B: Odkazić akcesoria **2-3-5** w zmywarce, stosując cykl z wodą ciepłą.

DEZYNFEKCJA

Akcesoria podlegające dezynfekcji: **2-3-5**.

Zaopatrzyć się w środek dezynfekujący należący do grupy elektrolitycznych utleniających substancji z zawartością chloru (substancja aktywna: podchloryn sodu) przeznaczonych do dezynfekcji. Można go nabyć w aptece.

Wykonanie:

- Zbiornik o odpowiedniej wielkości, pozwalającej na umieszczenie wszystkich pojedynczych elementów do dezynfekowania, napełnić roztworem wody pitnej i środka dezynfekującego, zachowując proporcje podane na opakowaniu takiego środka.
- Każdą pojedynczą część zanurzyć całkowicie w roztworze, starając się, by nie powstawały pęcherze powietrza stykające się z elementami. Zostawić elementy zanurzone w roztworze

przez czas podany na opakowaniu środka dezynfekującego, odpowiednio do wybranego stężenia roztworu.

- Wyjąć zdezynfekowane elementy i wypłukać je w dużej ilości letniej wody pitnej.
 - Wylać roztwór zgodnie z zaleceniami podanymi przez producenta środka dezynfekującego.
- W przypadku chęci wykonania także STERYLIZACJI, przejdź do rozdziału STERYLIZACJA.

Po zdezynfekowaniu akcesoriów należy nimi energicznie potrząsnąć i ułożyć je na papierowym ręczniku lub osuszyć strumieniem ciepłego powietrza (np. za pomocą suszarki do włosów).

STERYLIZACJA

Akcesoria podlegające sterylizacji: **2-3-5**.

Sprzęt: Sterylizator parowy z próżnią frakcjonowaną i nadciśnieniem, zgodny z normą EN 13060.

Wykonanie: Zapakować każdy pojedynczy komponent przeznaczony do czyszczenia w system lub w opakowanie z barierą sterylną zgodnie z normą EN 11607. Włożyć zapakowane komponenty do sterylizatora parowego. Przeprowadzić cykl sterylizacji zgodnie z instrukcją obsługi urządzenia, wybierając temperaturę 134°C i czas 10 pierwszych minut.

Przechowywanie: Sterylizowane komponenty należy przechowywać zgodnie z zasadami opisanymi w instrukcji obsługi systemu lub w opakowaniu z barierą sterylną. Procedura sterylizacji została zatwierdzona zgodnie z normą ISO 17665-1.

Po zakończeniu używania urządzenie przechowywać wraz z akcesoriami w suchym miejscu, chronionym przed kurzem.

INTERAKCJE

Użyte materiały mające kontakt z lekami zostały przetestowane z szeroką gamą leków.

Jednakże nie jest możliwe całkowite wykluczenie interakcji, z uwagi na różnorodność i ciągły rozwój leków. Zaleca się jak najszybciej zużyć lek po otwarciu oraz unikać przedłużającego się kontaktu z ampułką. Należy używać wyłącznie oryginalnych akcesoriów FLAEM





CHARAKTERYSTYKA TECHNICZNA

Zgodność z dyrektywą 93/42 EWG

ZASTOSOWANE CZĘŚCI

Zastosowane części typu BF to: akcesoria dla pacjenta (3)

SYMBOLE

	Oznaczenie medyczne WE odn. dyr. 93/42 EWG z późniejszymi zmianami		Producent
		 PHTHALATES & BPA FREE	Zgodne z: normą europejską EN 10993-1 „Biologiczna ocena wyrobów medycznych” i z dyrektywą europejską 93/42/EWG „Wyroby medyczne”. Nie zawiera ftalanów. Zgodne z: Rozp. (WE) nr 1907/2006
	Sprawdzić instrukcję obsługi		

CHARAKTERYSTYKA FILTRA

Filtr elektrostatyczny	Jednorazowego użytku
Połączenie	22M/15F-22F/15M
Skuteczność filtracji wirusów	99,83%
Skuteczność filtracji bakterii	99,98%
Skuteczność filtracji do cząstek o wielkości 2÷3 µm	99%
Skuteczność filtracji do cząstek o wielkości 0,5 µm	98%
Strumień aerozolu	30 lpm
Dominująca wielkość cząstek aerozolu	3,0 ± 0,3 µm

SYMBOLE

	Oznaczenie medyczne WE odn. dyr. 93/42 EWG z późniejszymi zmianami		Producent:
			GVS Filter Technology UK Ltd Morecambe, Lancashire, UK LA3 3EN www.gvs.com
	Jednorazowego użytku		

CERTIFICATO DI GARANZIA

IL PRODOTTO E' GARANTITO 2 ANNI DALLA DATA DI ACQUISTO

La garanzia copre qualsiasi difetto derivante da non corretta fabbricazione, a condizione che il prodotto non abbia subito manomissioni da parte del cliente o da personale non autorizzato da FLAEM NUOVA S.p.A., o che sia stato utilizzato in modo diverso dalla sua destinazione d'uso. La garanzia copre inoltre la sostituzione o la riparazione dei componenti con vizi di fabbricazione.

Sono esclusi dalla presente garanzia le parti soggette a naturale usura, i danni derivati da usi impropri, da cadute, dal trasporto, dalla mancata manutenzione ordinaria prevista nelle istruzioni d'uso o comunque da cause non attribuibili al produttore.

FLAEM NUOVA S.p.A. declina ogni responsabilità per eventuali danni, diretti od indiretti, a persone, animali e/o cose derivati dal mancato o non corretto funzionamento oppure causati dall'uso improprio dell'apparecchio e comunque non riconducibili a vizi di fabbricazione.

La garanzia è valida su tutto il territorio italiano con l'ausilio dei Centri Assistenza Tecnica Autorizzati, per il resto del mondo la Garanzia viene applicata dall'Importatore o Distributore.

La GARANZIA è valida solo se il prodotto, in caso di guasto, verrà reso adeguatamente pulito e igienizzato secondo le istruzioni d'uso, impacchettato ed inviato tramite spedizione postale e/o portato al Centro di Assistenza Tecnica Autorizzato (vedi <http://www.flaemnuova.it/it/info/assistenza>), allegando il presente tagliando debitamente compilato e lo scontrino fiscale o fattura d'acquisto o la prova di avvenuto pagamento se acquistato on-line tramite siti internet (attenzione: l'importo del prodotto deve essere leggibile, non cancellato); diversamente la garanzia non sarà ritenuta valida e sarà addebitato l'importo della prestazione e del trasporto.

Le spese postali di spedizione e riconsegna dell'apparecchio sono a carico del Centro di Assistenza Tecnica Autorizzato nel caso di operatività della garanzia. Nel caso in cui il Centro di Assistenza Tecnica Autorizzato dovesse riscontrare che l'apparecchio è operante da difetti e/o risulta funzionante senza alcun intervento manutentivo, il costo della prestazione e gli altri eventuali costi di spedizione e di riconsegna dell'apparecchio saranno a carico del cliente.

FLAEM NUOVA S.p.A. non risponde di ulteriori estensioni del periodo di garanzia assicurate da terzi.

N° di Serie Apparecchio/lotto:		Difetto riscontrato
Allegare lo scontrino fiscale o fattura d'acquisto		Rivenditore (timbro e firma)

EN> The warranty terms here specified are valid only in Italy for Italian residents. In all other countries, the warranty will be provided by the local dealer that sold you the unit, in accordance with the applicable laws. **FR**> Cette garantie n'est applicable que pour les clients résidant en Italie; pour les clients d'autres pays, la garantie est fournie par le distributeur local qui a vendu l'appareil, conformément aux lois en vigueur. **DE**> Diese Garantie ist nur für in Italien ansässige Kunden gültig. Kunden aus anderen Ländern erhalten die Garantie – in Übereinstimmung mit den anzuwendenden Gesetzen - vom Orthsändler, der das Gerät verkauft hat. **ES**> Esta garantía es válida sólo para los clientes residentes en Italia. Para los clientes de otros países, la garantía será otorgada por el distribuidor local que ha vendido el aparato, en conformidad con lo dispuesto por las respectivas normas legales. **NL**> Deze garantie is alleen geldig voor klanten die in Italië wonen, terwijl voor de klanten van andere landen de garantie verstrekt zal worden door de plaatselijke distributeur, die het apparaat verkocht heeft, in overeenstemming met de toepasselijke wetten. **EL**> Οι όροι εγγύησης που καθορίζονται εδώ ισχύουν μόνο στην Ιταλία για Ιταλούς κατοίκους Σε όλες τις άλλες χώρες, η εγγύηση θα παρέχεται από τον τοπικό αντιπρόσωπο που σας πούλησε τη μονάδα, σύμφωνα με τους ισχύοντες νόμους. **RU**> Указанные здесь условия гарантии действительны только для итальянских резидентов. Во всех других странах гарантия будет предоставляться местным дилером, который продал вам устройство, в соответствии с действующим законодательством. **PL**> Podane tutaj warunki gwarancji obowiązują tylko we Włoszech dla mieszkańców Włoch. We wszystkich innych krajach gwarancja zostanie udzielona przez lokalnego sprzedawcę, który sprzedał urządzenie, zgodnie z obowiązującymi przepisami.